



---

# MIGNON



---

## USER HANDBOOK

**ИНСТРУКЦИИ ПО ПРИМЕНЕНИЮ** - تامي لعتلا ليلد  
说明书 - 사용 설명서

---

*Translation of the Original Instructions - Перевод оригинальных инструкций*  
ةيلصلأا تامي لعتلا ؤمجرت - 原说明书的译文 - 원래 지침의 번역



EN

# SAFETY INSTRUCTIONS

EN

The producer has reasonably considered every precaution possible, so as to assure user's safety. When installing and using the grinder, certain conditions may cause uncontrollable and unpredictable events; it's necessary to always evaluate any risks and consider what may follow:

- Before connecting the grinder, it's necessary to verify that the plate data matches the electric net ones.
- Both installation and repair must respect safety instructions and the inforce rules of the country in which the grinder is installed.
- The grounding wire is necessary, like the installation. Both must respect the inforce rules of the country in which the grinder is installed.
- The use of adaptors, multiple outlets and extension cables is not recommended.
- Do not use this grinder if the cable is damaged. If the cable is damaged, it must be replaced by the manufacturer or qualified personnel. In the event of a malfunction, switch the grinder off and take it to the closest authorised service center.
- Do not immerse the grinder, the cable or the plug in water or other liquids. It's necessary that the internal components do not come into contact with other liquids.
- Do not use any water jets, unsuitable detergents or steam-cleaners to clean.
- During its use, install the grinder on a flat and stable surface that is able to sustain the weight of the grinder.
- The grinder is only intended to be used to grind roasted coffee beans. A different use is considered unsuitable and dangerous. The producer cannot be considered responsible for possible damages related to misuse or erroneous and unreasonable actions.
- The grinder cannot be used in extreme enviromental conditions. Only use the grinder between -5°C - 30°C.
- This grinder is suitable for commercial use, like restaurant kitchens, cantines, hospitals and shops, like bakeries and butchers. It is not suitable for continous food production.
- For home-use, it is necessary to switch the grinder off and to unplug it before changing any accessories or coming close to any working parts.
- This grinder is suitable for home-use and similar domains, like staff kitchens in shops, offices, agritourism, for customers in hotels, motels or other locations, like residential areas or bed and breakfasts.
- Do not allow children or untrained people to use the grinder.
- The grinder can be used by children 8 years old or above, by people with reduced physical, sensory or mental capabilities and by people without adequate experience only when monitored and after receiving user instructions for the grinder. Cleaning cannot be performed by unmonitored children.

## IMPORTANT WARNINGS

- Do not pull the cable or the grinder itself to disconnect its power cable.

- Do not use the grinder with wet or damp hands.
- Do not use the grinder when you are barefoot.
- Before cleaning or servicing, unplug the grinder from the electric net.
- Do not leave the grinder switched on when not necessary. When it is not working, unplug the grinder.
- Do not obstruct the fan or heat elimination systems. Do not put any water or liquids in the grinder.
- Do not put any spoons, forks or other utensils in the spout or coffee container while the grinder is in use.
- Always switch the grinder off before removing any blockages in the spout.
- If the motor fails, switch the grinder off and contact an authorised service center.
- Do not use the grinder outside in any weather conditions (sun, rain etc.)
- Children must be monitored to prevent them from playing with the grinder.
- The owner is responsible for monitoring the installation of the grinder, so as to ensure that it has been installed in environmental conditions that will not create a safety or health danger for the users.
- If you decide not to use this grinder anymore, we suggest making it inoperative. Unplug the grinder and then cut the cable. In case of failure, switch it off and do not tamper with it.

## CONSERVATION OF THE MANUAL

This manual must always be at any user disposal. The user must be informed on the correct use of the grinder and on potential risks. It must be kept in a dry, clean and heat-protected place. Use the manual so as to avoid any damage to oneself. Do not remove, rip or write on any manual parts. In case you cannot find the manual, contact the reseller or the producer for further information.

## UNPACKING THE GRINDER

- It's necessary to check that there is no damage to the grinder when looking at the external packaging.
- After having removed the packaging, check that there is no damage to the grinder.
- Check out the entirety of all components. In case of defects or damage, immediately inform the authorised reseller.
- The packaging (box, cellophane, metallic parts, styrofoam, etc.) can cut, wound or be dangerous if mismanaged. Do not allow children or non-responsible people to come into contact with the packaging.
- This symbol on the grinder or on the packaging informs that the grinder cannot be



treated like usual home waste ; it must be taken to a suitable waste collection facility that recycles electric and electronic devices. If this grinder is correctly disposed of, you will prevent potential damage to both the environment and one's health; these damages may occur if the grinder is not correctly disposed of. Waste recycling protects



---

natural sources. For further information on the recycling of this product, you can contact your local authority, local recycling center or the reseller you purchased the grinder from.

## IMPORTANCE OF THE MANUAL

This manual is addressed to the user of the grinder and it is considered part of this product. It shares information on its correct use and maintenance, including information on user's safety. This manual must be kept throughout the grinder's lifespan and must be given to any user or future owner. All information in this manual does not replace safety rules and technical data on the installation and functioning of the grinder and its packaging. This manual reflects the current product and cannot be considered inadequate in the event that the product is revised based on new technology. The producer may modify the manual without revising previous editions, except in special cases. A misuse of the grinder, or a different use than the one described on the manual, will invalidate any warranty or responsibility of the producer. The grinder can be used only by a responsible adult. It's necessary to preserve the manual, as the producer cannot be held responsible for any damage to people or objects, or any damage to the grinder if it is misused or in the event that safety and maintenance rules are not respected.

RU

## МЕРЫ БЕЗОПАСНОСТИ

RU

Производитель разумно предусмотрел все возможные меры безопасности, чтобы гарантировать безопасность пользователей, однако различные условия установки и/или эксплуатации могут создать неконтролируемые или непредсказуемые ситуации; поэтому всегда необходимо оценивать остаточные риски и принимать во внимание следующие указания:

- Перед подключением прибора убедитесь, что данные его технические характеристики соответствуют данным электросети.
- Установка и ремонт должны соответствовать нормам и правилам безопасности, действующим в стране установки.
- Заземление, а также соответствие системы нормам, действующим в стране установки, являются обязательными.
- Не рекомендуется использовать переходники с несколькими розетками и/или удлинители.
- Не используйте этот прибор, если шнур питания поврежден. В случае неисправности выключите прибор и отнесите его в ближайший авторизованный сервисный центр.
- Не погружайте прибор, кабель и вилки в воду или другие жидкости и не допускайте контакта внутренних частей прибора с жидкостями.
- Не используйте для чистки струю воды, неподходящие моющие средства или пароочистители.

- Во время использования поместите прибор на горизонтальную поверхность, устойчивую и способную выдержать вес прибора.
- ИКофемолку можно использовать только для измельчения жареных кофейных зерен, любое другое использование считается неправильным и, следовательно, опасным.Производитель не несет никакой ответственности за возможных ущерб, причиненный вследствие не целевого, неправильного или нецелесообразного использования.
- Прибор нельзя использовать в экстремальных условиях окружающей среды и, в любом случае, с нарушением диапазона температур от  $-5\text{ }^{\circ}\text{C}$  до  $+30\text{ }^{\circ}\text{C}$ .
- Эти устройства предназначены для использования в коммерческих целях, например, на кухнях ресторанов, в столовых, больницах и на коммерческих предприятиях, таких как пекарни, мясные лавки и т. д., но не для непрерывного серийного производства продуктов питания.
- При домашнем использовании необходимо выключить прибор и отсоединить его от источника питания перед заменой принадлежностей или приближением к движущимся частям во время эксплуатации.
- Это устройство предназначено для использования в домашних и аналогичных условиях, таких как кухни для персонала в магазинах, офисах и других рабочих помещениях, коттеджах, отелях, мотелях или других жилых помещениях, а также в пансионатах.
- Запрещено поручать использование прибора неподготовленному персоналу.
- Этим прибором могут пользоваться дети в возрасте 8 лет и старше, люди с ограниченными физическими, сенсорными или умственными способностями, а также люди без соответствующих знаний или опыта, если они находятся под присмотром и получили инструкции по использованию прибора.

## ОСНОВНЫЕ ПРЕДУПРЕЖДЕНИЯ

- Не тяните за шнур питания или сам прибор, чтобы вынуть вилку из розетки.
- Не используйте прибор влажными или мокрыми руками.
- Не работайте с устройством босиком.
- Перед проведением любых работ по очистке или техобслуживанию отключите прибор от электросети, вынув вилку из розетки.
- Не оставляйте устройство включенным, не используя его. Вынимайте вилку из розетки, когда прибор не используется.
- Не загораживайте вентиляционные или отводящие тепло отверстия или щели, а также не допускайте попадания воды или других жидкостей.
- Во время работы прибора никогда не кладите ложки, вилки или другую посуду в носик узла подачи или контейнер для кофейных зерен для опорожнения или выполнения других работ.
- Чтобы устранить любые засорения носика узла подачи, обязательно выключайте прибор.
- Если инородное тело блокирует двигатель, немедленно остановите машину и обратитесь в авторизованный сервисный центр.



- Не подвергайте прибор воздействию атмосферных факторов (солнце, дождь и т. д.).
- Не позволяйте детям играть с устройством.
- Владелец несет ответственность за установку прибора в приемлемых условиях, которые не создают опасности для здоровья или безопасности тех, кто его использует.
- Если вы решите больше не пользоваться прибором этого типа, рекомендуется вывести его из строя, вынув вилку из розетки и перерезав шнур питания.
- В случае поломки или неисправности прибора выключите его и не пользуйтесь им.

## ХРАНИЕНИЕ РУКОВОДСТВА

Это руководство должно быть всегда доступно пользователю и/или специалисту по техническому обслуживанию, который должен быть проинформирован о правильном использовании прибора и обо всех остаточных рисках. Его необходимо хранить в сухом, чистом и защищенном от тепла месте. Храните руководство в целости и сохранности. Не вырывайте, не удаляйте и не переписывайте никакие части руководства. Если руководство потеряно или вам потребуется дополнительная информация, обратитесь к местному дилеру или производителю.

## СНЯТИЕ УПАКОВКИ

- Убедитесь, что прибор не поврежден, проверив наружную упаковку.
- Осторожно сняв упаковку, проверьте прибор на наличие повреждений.
- Проверьте целостность компонентов прибора. В случае обнаружения дефектов или повреждений немедленно известите официального дилера.
- Элементы упаковки (картон, целлофан, скобы, полистирол и т. д.) могут порезать, поранить или стать опасными при неправильном обращении или неправильном использовании; не оставляйте их в доступном для детей или посторонних лиц месте.
- Этот символ на изделии или его упаковке указывает на то, что данное



устройство не должно утилизироваться как бытовые отходы. Его следует сдать в соответствующий сборочный пункт, занимающийся переработкой электрического и электронного оборудования. Обеспечение правильной утилизации этого изделия поможет предотвратить возможные негативные последствия для

окружающей среды и здоровья, которые, в противном случае, могли бы возникнуть в результате неправильной утилизации. Переработка материалов помогает сберечь природные ресурсы. Более подробную информацию о переработке данного изделия вы можете получить в городской администрации, местном центре утилизации отходов или в магазине, где было приобретено изделие.

## ВАЖНОСТЬ РУКОВОДСТВА

Руководство предназначено для пользователя и/или специалиста по техническому обслуживанию прибора и считается его неотъемлемой частью. Задача данного руководства - предоставить информацию для правильного использования и надлежащего обслуживания прибора, а также для обеспечения безопасности оператора. Руководство должно храниться в течение всего срока службы прибора и передаваться вместе с оборудованием новому пользователю или владельцу. Указания, приведенные в данном руководстве, не заменяют требования техники безопасности и технические условия установки и эксплуатации, указанные непосредственно на машине и на упаковке. Данное руководство отображает состояние технологий на момент поставки и не может считаться несоответствующим только лишь из-за наличия последующих обновлений на основании нового опыта. Производитель также оставляет за собой право изменять руководство без обязательства обновлять предыдущие редакции, кроме исключительных случаев. Неправильное использование машины или использование, отличное от того, что описано в данном руководстве, отменяет любую гарантию или ответственность производителя; использование должно осуществляться взрослым и ответственным лицом. Необходимо бережно хранить это руководство, поскольку производитель не несет ответственности за ущерб, причиненный людям, имуществу или прибору, если он используется не так, как описано в руководстве, или если не соблюдаются инструкции по техническому обслуживанию и правила безопасности.

(AR)

### التحذيرات والأمان

(AR)

- وضعت الشركة المصنعة بشكل معقول اجراءات الأمن والسلامة من أجل ضمان سلامة المستخدمين، ولكن ظروف التثبيت و/أو المناولة المختلفة يمكن أن تخلق مواقف لا يمكن السيطرة عليها أو لا يمكن التنبؤ بها؛ لذلك من الضروري دائماً تقييم أي مخاطر محتملة ومراعاة التوصيات التالية:
- قبل توصيل الجهاز، تأكد من أن البيانات الموجودة على اللوحة تتوافق تماماً مع تلك الخاصة بشبكة التوزيع الكهربائي.
  - يجب أن يتوافق التركيب والإصلاحات مع معايير وأنظمة السلامة المعمول بها في بلد التركيب.
  - من الضروري وجود منظومة أرضية أو التأسيس، وكذلك امتثال النظام للوائح السارية في بلد التركيب.
  - يُنصح بأن لا تستخدم المهائث، مأخذ التيار متعدد الفتحات و/أو وصلات التطويل.
  - لا تستخدم هذا الجهاز في حالة تلف سلك الطاقة.
  - في حالة حدوث عطل، أوقف تشغيل الجهاز واصطحبه إلى أقرب مركز خدمة معتمد.
  - لا تغمر الجهاز أو الكابل أو المقابس في الماء أو في أي سوائل أخرى، ولا تسمح للأجزاء الداخلية للجهاز بالتلامس مع السوائل.i.
  - لا تستخدم نفايات الماء أو المنظفات غير المناسبة أو منظفات البخار لتنظيف الجهاز.
  - أثناء الاستخدام، ضع الجهاز على سطح أفقي، بحيث يكون ثابتاً وقادراً على تحمل وزن الجهاز.
  - يجب استخدام الجهاز «مطحنة البن» فقط لطحن حبوب البن المحمصة، وأي استخدام آخر يعتبر غير مناسب وبالتالي فهو خطير. لا تتحمل الشركة المصنعة أية مسؤولية عن أية أضرار قد تنجم بسبب

- الاستخدام غير المناسب أو الخاطئ وغير المعقول للجهاز.
- لا يمكن استخدام الجهاز في الظروف البيئية القاسية وفي جميع الأحوال لا يمكن استخدامه خارج نطاق درجات الحرارة من -5 درجات مئوية حتى +30 درجة مئوية.
- هذه الأجهزة مخصصة للاستخدام في التطبيقات التجارية، على سبيل المثال في مطابخ المطاعم والمقاصف والمستشفيات، والمؤسسات التجارية مثل المخازن ومحلات الجزارة وما إلى ذلك، ولكنها ليست مخصصة لإنتاج كميات كبيرة من المواد الغذائية بشكل مستمر.
- من الضروري في حالة الاستخدام المنزلي إيقاف تشغيل الجهاز وفصله عن مصدر الطاقة قبل تغيير الملحقات أو الاقتراب من الأجزاء المتحركة أثناء الاستخدام.
- هذا الجهاز مخصص للاستخدام في المنازل وما شابهها مثل مناطق المطبخ للموظفين في المتاجر والمكاتب وأماكن العمل الأخرى أو بيوت السياحة الريفية أو من قبل العملاء في الفنادق أو الموتيلات أو أماكن الإقامة الأخرى مثل غرف المبيت بالإفطار.
- لا يُسمح للأطفال أو الأفراد غير المدربين باستخدام الجهاز.
- يُمكن استخدام هذا الجهاز من قِبَل الأطفال الذين تبلغ أعمارهم 8 أعوام أو أكثر، أو الأشخاص الذين يعانون من قصور في قدراتهم البدنية أو الحسية أو العقلية، أو الذين ليس لديهم معرفة أو خبرة كافية، شريطة أن يكونوا تحت المراقبة وبعد أن يتم تعريفهم بإرشادات وتعليمات الاستخدام الآمن للجهاز.
- لا يُسمح للأطفال بالقيام بعمليات التنظيف دون إشراف أو مراقبة.

## تحذيرات أساسية

- لا تنزع سلك التغذية الكهربائي أو تسحب الجهاز نفسه لفصل القابس من مقبس التيار.
- لا تستخدم الجهاز بأيدي رطبة أو مبللة.
- لا تستخدم الجهاز وأنت حافي القدمين.
- قبل إجراء أي عمليات تنظيف أو صيانة، افصل الجهاز عن الشبكة الكهربائية عن طريق نزع القابس.
- لا تترك الجهاز متصلًا بالتيار دون داع في حالة عدم استخدامه.
- افصل قابس التيار الكهربائي عندما لا يكون الجهاز قيد الاستخدام.
- لا تسد أنابيب أو فتحات التهوية أو تبديد الحرارة، ولا تُدخِل الماء أو السوائل من أي نوع.
- أثناء تشغيل الجهاز، لا تضع أبدًا الملعاق أو الشوك أو الأواني الأخرى في الفوهة أو حاوية البُن لإجراء عمليات سحب أو أي تدخلات أخرى.
- لإزالة أي انسداد في صنوبر التوزيع، قم دائمًا بإيقاف تشغيل الجهاز أولاً.
- إذا قام جسم غريب بإعاقة المحرك، فقم بإيقاف تشغيل الجهاز على الفور واتصل بمركز خدمة معتمد.
- لا تعرض الجهاز للعوامل الجوية (الشمس والمطر، وما إلى ذلك).
- يجب مراقبة الأطفال لضمان عدم عبثهم بالجهاز في أي وقت.
- يتحمل المالك مسؤولية التحقق من تركيب الجهاز في ظروف بيئية مقبولة لا تشكل خطرًا على صحة أو سلامة أولئك الذين يستخدمون الجهاز.
- إذا قررت التوقف عن استخدام جهاز من هذا النوع بعد الآن، ننصح بتعطيله وذلك بنزع سلك التغذية بالتيار الكهربائي بعد فصل القابس من مأخذ التغذية بالتيار الكهربائي.
- في حالة حدوث عطل أو خلل في الجهاز، قم بإيقاف تشغيله ولا تعبث به.

## الحفاظ على الدلي

يجب أن يكون هذا الدليل متاحًا دائمًا للمستخدم و/أو فني الصيانة، الذي يجب أن يكون على دراية تامة بالاستخدام الصحيح للجهاز وأي مخاطر محتملة. يجب الاحتفاظ به في مكان جاف ونظيف ومحمي من الحرارة. يجب أن يُستخدم هذا الدليل بطريقة لا تضر بمحتوياته أو أي جزء منها. لا تقم بإزالة أو تمزيق أو



إعادة كتابة أي جزء من الدليل لأي سبب من الأسباب. في حالة فقد الدليل أو إذا كنت بحاجة إلى مزيد من المعلومات، يُرجى الاتصال بالموزع المحلي أو الشركة المصنّعة.

## إزالة التغليف

- تأكد من عدم وجود علامات تلف بالجهاز عن طريق فحص البطانة الخارجية للعبوة.
- بعد إزالة العبوة بعناية، افحص الجهاز بحثًا عن أي علامات تدل على التلف.
- تحقق من سلامة المكونات، وفي حالة وجود عيوب أو تلف في الجهاز، قم بإخطار الوكيل المعتمد على الفور.
- يُمكن لعناصر التغليف (الورق المقوى، السيلوفان، الدبابيس، البولسترين، إلخ) أن ترحر أو تصيب الأشخاص، وهي في غاية الخطورة إذا لم يتم التعامل معها بحذر أو عند استخدامها بشكل غير صحيح؛ ولا يجب تركها في متناول الأطفال أو الأشخاص غير المسؤولين.
- يُشير هذا الرمز الموجود على المنتج أو على العبوة إلى أنه لا يجب أن يُنظر إلى المنتج على أنه نفايات منزلية عادية، ولكن يجب حمله إلى نقطة تجميع مناسبة لإعادة تدوير الأجهزة الكهربائية والإلكترونية. لضمان التخلص من المنتج بطريقة مناسبة، يجب عليك أن تشارك في تجنب أية نتائج سلبية محتملة على البيئة وعلى الصحة والتي قد تنجم عن التخلص غير المناسب من المنتج. تساعد إعادة تدوير المواد في الحفاظ على الموارد الطبيعية. ولمعرفة معلومات أكثر تفصيلاً بشأن إعادة تدوير هذا المنتج، اتصل بمكتب البلدية أو بالخدمة المحلية للتخلص من النفايات أو بائع التجزئة الذي اشترت منه المنتج.



## أهمية الدليل

الدليل مخصص للمستخدم و/أو فني صيانة الجهاز، ويعتبر جزءًا لا يتجزأ منه. تتمثل وظيفة هذا الدليل في توفير معلومات للاستخدام الصحيح للجهاز والصيانة المناسبة، بالإضافة إلى ضمان سلامة المشغل. يجب الاحتفاظ بالدليل بعناية طوال فترة استخدام الجهاز، ويجب إتاحتها إلى أي مستخدم أو مالك آخر. لا تحل المؤشرات الواردة في هذا الدليل محل شروط السلامة والبيانات التقنية الخاصة بالتركيب والتشغيل، المطبقة مباشرة على الجهاز وعلى العبوة. يعكس هذا الدليل أحدث التطورات في الوقت الحالي، ولا يمكن اعتباره غير كافي فقط لأنه يتم تحديثه لاحقًا على أساس التجارب الجديدة. تحتفظ الشركة المصنّعة أيضًا بالحق في تعديل الدليل دون الالتزام بتحديث الإصدارات السابقة، إلا في حالات استثنائية. يؤدي الاستخدام غير الصحيح للجهاز أو الاستخدام الذي يختلف عما هو موصوف في هذا الدليل إلى استبعاد أي شروط ضمان أو مسؤولية خاصة بالشركة المصنّعة؛ ويجب أن يتم الاستخدام من قِبَل شخص بالغ ومسؤول. من الضروري الاحتفاظ بهذا الدليل بعناية، نظرًا لأن الشركة المصنّعة ليست مسؤولة عن الأضرار التي تلحق بالأشخاص أو الأشياء، أو التي يتعرض لها الجهاز إذا تم استخدامه بطريقة مختلفة عما هو موصوف، أو إذا لم يتم الالتزام بتعليمات الصيانة والسلامة.



ZH

## 警告和安全

ZH

制造商合理预测了一切可能的安全，确保用户不受伤害，但是各项安装和/或搬运条件可能造成失控或不可预计情况；为此，需要一直评估剩余风险，参考如下提示：

- 在断开设备之前，确认铭牌数据符合配电网数据。
- 安装和维修需要遵守安装国的现行安全标准和规范。
- 务必接地，确保设备符合安装国的现行标准。
- 不建议使用多插销和/或长插销的适配器。
- 严禁在电源线破损时使用该机器。一旦运行不良，关闭设备并将其带到附近的授权服务中心
- 严禁将机器、电线和插头浸入水中或其他液体内，让机器内部部件接触到水。
- 严禁喷水、将不适合的洗涤剂或蒸汽清洗机用于清洁。
- 在使用期间，将设备安置在横向稳定且可以承受机器重量的平面上。
- 研磨投配机必须只能用于研磨烘焙咖啡豆，一切其他用途都被视为不当且危险。
- 制造商不会为不当、错误或不合理使用造成的损失负责。
- 该设备不能在极端环境条件下使用，任何情况下的温度范围都必须在 $-5^{\circ}\text{C} \div +30^{\circ}\text{C}$ 之间。
- 这些设备用于市场应用，比如餐厅、食堂、医院厨房以及面包店等商铺，不适用于串联生产食物。
- 家庭使用时，在更换配件或接近运动部件之前，必须关闭设备并断开电源。
- 器具不打算由有肢体、感官或精神能力缺陷或缺少使用经验和知识的人（包括儿童）使用，除非有负责他们安全的人对他们进行与器具使用有关的监督或指导）
- 应照看好儿童，确保他们不玩耍本器具
- 本器具打算用于家用和类似场合：
  - 商场、办公室和其他办公环境下的员工餐厅区域
  - 农场；
  - 酒店、旅馆和其他类似住宿环境下由客户使用；
  - 住宿和早餐（简易旅馆）的环境。
- 严禁儿童或未受训人员使用机器。
- 器具不打算由有肢体、感官或精神能力缺陷或缺少使用经验和知识的人（包括儿童）使用，除非有负责他们安全的人对他们进行与器具使用有关的监督或指导）。
- 不得让儿童在无监管之下实施清洁。

## 基本警告

- 严禁拉扯电源线或设备本身，避免将插头脱离插销。
- 严禁用潮湿或浸泡的手使用设备。
- 严禁赤脚使用设备。
- 在实施任何清洁或维护操作之前，断开插销从而断开设备的配电网。
- 不得让设备无效插入。一旦不使用设备，将插头从配电网断开。
- 不得阻塞通气、热量处理开口或插槽，也不要导入各类水或液体。
- 如果设备运行，不得将勺子、叉子或其他工具伸入喷口或咖啡颗粒容器，从而进行提取或干预。
- 为了从投配口提出阻塞物，首先要关闭设备。

- 一旦异物阻塞了电机, 立即关闭机器并联系授权的服务中心。
- 不得将机器暴露在大气介质下(太阳、雨等.....)。
- 应照看好儿童, 确保他们不玩耍本器具
- 所有者要负责机器安装在可耐受的环境条件下, 避免给机器使用者造成健康或安全危险。
- 如果不再使用此类设备, 建议在停用前断开插头, 切端电源线。
- 如果设备失效或运行不良, 需要关闭且不得篡改。

## 手册的保存

本手册必须一直可以供用户和/或维护员支配, 后者必须了解机器的正确用途和剩余风险。必须保存在干燥、干净且无热量的地方。使用手册时确保其不完全或部分破损。不得由于任何原因拿走、撕破或复写手册的任意部分。一旦手册遗失或需要更多信息, 敬请联系区域经销商或制造商。

## 移除包装

- 确保机器有破损迹象, 检查包装的外部涂层。
- 在小心移除包装后, 确认机器是否有破损迹象。
- 确认元件的完整性, 一旦机器有缺陷或破损, 立即通知授权经销商。
- 包装元件(纸版、玻璃纸、金属点、聚苯乙烯)一旦管理不善或错误使用, 可能切割、伤害或造成危险, 不要放在儿童或不负责人员的触及范围内。
- 产品或包装上的此标志表示产品不得被视为普通家用垃圾, 而应该交付给电气、电子设备回收的专门收集点。确保本产品正确处理, 您就帮助预防了由于处理不当造成的环境或健康的潜在负面影响。材料的回收有助于保存自然资源。欲知关于本产品回收的详情, 可以联系市政办事处、地方废品处理服务处或采购经销商。



## 手册重要性

本手册供机器的用户和/或维护员使用, 被视为其不可分割部分。本手册旨在提供机器正确使用和保养以及操作员安全防护之信息。手册必须在机器寿命期间妥善保管, 并且转让给其他用户或后续所有者。本手册内说明不能替换机器、包装直接适用的安装及维护技术数据、安全规定。本手册反映当前的技术状况, 可能会依据后续的新需要而有所更新。制造商还保留修改本手册, 且不更新之前版本的权利, 除非有意外。一旦机器不当使用或违反本手册规定使用, 一切质保条件和制造商责任均失效; 必须由成年负责人进行使用。务必仔细保存本手册, 因为制造商不会为违反规定用途或维护、安全规定而给人、物品、机器造成的损失负责。



KO

## 경고 및 안전

KO

제조업체는 사용자의 안전을 보장하기 위해 가능한 모든 안전조치를 합리적으로 예측했으나 다양한 설치 및/또는 취급 조건으로 인해 제어 또는 예측할 수 없는 상황이 발생할 수 있습니다. 따라서 항상 잔여 위험을 평가하고 아래 제안사항을 고려하십시오.

- 기기를 연결하기 전에 명판에 표시된 정보가 배전망의 정보와 일치하는지 확인하십시오.
- 설치 및 수리는 설치 국가의 안전 표준 및 시행 규정을 준수해야 합니다.
- 접지 연결은 필수이며, 설비는 설치 국가에서 시행 중인 규정을 준수해야 합니다.
- 다중 소켓 어댑터 및/또는 확장 멀티탭을 사용하지 마십시오.
- 전원 케이블이 손상된 경우, 기기를 사용하지 마십시오. 오작동이 발생한 경우, 기기를 끄고 가장 가까운 공인 서비스 센터로 가져 가십시오.
- 기기, 케이블, 플러그를 물이나 기타 액체에 담그지 말고 기계 내부 부품이 액체에 닿지 않도록 하십시오.
- 워터젯, 부적절한 세제, 스팀 청소기를 사용하여 청소하지 마십시오.
- 사용 중에는 기기를 안정적이고 기계 무게를 견딜 수 있는 수평면 위에 놓으십시오.
- 커피 그라인더는 볶은 커피 원두를 분쇄하는데만 사용해야 합니다. 다른 용도로의 사용은 부적절하며 위험한 행위로 간주됩니다. 제조업체는 부적절하거나 잘못된 또는 부당한 사용으로 인한 손상에 대해 책임지지 않습니다.
- 이 기기는 극한 환경 조건에서 사용할 수 없으며 -5°C ~ +30°C 온도 범위를 벗어나 사용할 수 없습니다.
- 이러한 기기는 레스토랑과 구내식당, 병원의 주방 및 베이커리, 정육점 등의 판매 비즈니스 같은 상업적 사용을 위한 것이며, 연속적인 식품 생산에는 사용할 수 없습니다.
- 가정에서 사용하는 경우, 부품을 교체하거나 작동 중인 움직이는 부품에 접근하기 전에 반드시 기기 전원을 끄고 전원 공급장치에서 분리하십시오.
- 이 기기는 가정용 또는 상점과 사무실, 기타 작업 환경, 관광 농가에서 근무하는 직원을 비롯하여 호텔, 모텔, 기타 숙박시설, B&B 시설의 고객을 위해 마련된 가정 주방과 유사한 환경에서 사용되도록 제작되었습니다.
- 어린이나 숙련되지 않은 사람이 기기를 사용하지 않도록 하십시오.
- 8세 이상 어린이, 신체적, 감각적 또는 정신적 능력에 제약 받는 사람, 적절한 지식이나 경험이 없는 사람은 감독을 받거나 기기 사용 지침을 교육받은 경우에만 기기를 사용할 수 있습니다. 어린이는 감독이 없이 세척을 수행해서는 안됩니다.

## 기본 경고

- 콘센트에서 플러그를 제거하기 위해 전원 케이블이나 기기 자체를 잡아 당기지 마십시오.
- 축축하거나 젖은 손으로 기기를 사용하지 마십시오.
- 맨발 상태에서 기기를 사용하지 마십시오.
- 청소 또는 유지보수 작업을 수행하기 전에 플러그를 뽑아 기기를 전원공급장치로부터 분리하십시오.
- 기기가 불필요하게 삽입되어있지 않도록 하십시오. 기기를 사용하지 않을 때에는 전원공급장치로부터 분리하십시오.
- 입구, 통풍 또는 열 배출구를 막아서는 안되며 물이나 기타 액체가 유입되지 않도록 하십시오.
- 기기가 작동 중일 때는 추출 또는 중재를 위해 추출구 또는 원두 용기에 숟가락, 포크, 기타 도구를 삽입하지 마십시오.

- 추출구에서 막힘을 제거하려면 먼저 기기 전원을 끄십시오.
- Nel caso un corpo estraneo blocchi il motore, spegnere immediatamente la macchina e contattare un centro assistenza autorizzato.
- 기기를 대기 중 물질 (태양, 비, 등)에 노출시키지 마십시오.
- 어린이가 기기를 가지고 놀지 않도록 항상 감독해야 합니다.
- 소유자는 기기를 사용하는 사람의 건강과 안전에 위험을 초래하지 않도록 허용된 환경 조건에서 기계를 설치할 책임이 있습니다.
- 이 유형의 기기를 사용하지 않기로 결정한 경우, 콘센트에서 플러그를 뽑은 후 전원 케이블을 절단하여 작동되지 않는 상태로 만드십시오.
- 기기 결함이나 오작동이 발생한 경우, 기기 전원을 끄고 조작을 가하지 마십시오.

## 설명서 보관

본 설명서는 항상 사용자 및/또는 유지보수 기술자가 사용할 수 있어야 하며, 기기의 정확한 사용과 잔류 위험에 대한 정보를 제공해야 합니다. 건조하고 깨끗하며 열이 차단된 장소에 보관해야 합니다. 설명서를 사용할 때는 내용의 전체 또는 일부가 손상되지 않도록 하십시오. 어떠한 이유로든 설명서 일부를 제거하거나 찢거나 다시 쓰지 마십시오. 설명서를 분실했거나 추가 정보가 필요한 경우, 지역 대리점이나 제조업체로 문의하십시오.

## 포장 제거

- 포장의 외부 커버를 점검하여 기기에 손상 흔적이 없는지 확인하십시오.
- 포장을 조심하여 제거한 후 기기에 손상 흔적이 없는지 확인하십시오.
- 구성품의 무결성을 확인하십시오. 기기 결함 또는 손상이 있는 경우, 즉시 공인 대리점에 알리십시오.
- 포장 요소 (판지, 셀로판, 스테이플, 폴리스티렌 등)는 부주의하게 다루거나 부적절하게 사용하면 베이거나 다치며 위험해질 수 있습니다. 어린이나 관련 없는 사람의 손이 닿지 않는 곳에 두십시오.
- 제품이나 포장에 표시되어 있는 이 기호는 제품이 일반 가정 쓰레기로 간주되지 않으며, 대신



전기 및 전자 제품을 재활용하기 위한 적절한 수거 장소로 전달되어야 함을 나타냅니다. 이 제품을 올바르게 폐기함으로써 부적절한 폐기로 인해 발생할 수 있는 환경 및 건강에 대한 부정적 결과를 방지할 수 있습니다. 자재를 재활용하면 천연 자원을 보존하는데 도움이 됩니다. 이 제품의 재활용에 관한 자세한 정보는 시청, 지역 폐기물 처리 서비스 또는 구매하신 대리점으로

문의하십시오.

## 설명서의 중요성

설명서는 사용자 및/또는 유지보수 기술자가 사용하기 위함이며 기기 자체의 필수 부분으로 간주됩니다. 본 설명서는 기기의 올바른 사용과 적절한 유지보수에 관한 정보를 제공하고 작업자의 안전을 지키는 기능을 합니다. 설명서는 기기의 전체 수명 동안 보관되어야 하며, 다른 사용자나 후속 소유자에게 전달되어야 합니다. 설명서에 제시된 지침은 기계 및 포장에 직접 적용되는 설치 및 작동에 대한 안전 조항 및 기술 데이터를 대체하지 않습니다. 이 설명서는 현 시점의 최신 기술을 반영하고 있으며, 이후 새로운 경험을 기반으로 업데이트되므로 부적절한



---

것으로 간주될 수 없습니다. 또한 제조업체는 예외적인 경우를 제외하고 이전 버전을 업데이트할 의무 없이 설명서를 수정할 권리를 보유합니다. 기기를 부적절하게 사용하거나 이 설명서에 설명된 것과 다르게 사용하는 행위는 제조업체의 보증 또는 책임 조건을 소멸시킵니다. 성인이나 책임있는 사람만이 기기를 사용할 수 있습니다. 설명과 다른 방식으로 사용하거나 유지보수 및 안전 지침을 준수하지 않을 경우, 제조업체는 사람이나 사물에 초래된 손해 또는 기계로 인한 피해에 대해 책임지지 않으므로 설명서를 잘 보관해야 합니다.

**DICHIARAZIONE DI CONFORMITA' CE**  
**EC DECLARATION OF CONFORMITY**



**CONTI VALERIO S.r.l.**

Via Luigi Longo, 39/41 – 50019 Sesto Fiorentino (FI) - ITALY

Dichiariamo sotto la nostra responsabilità, che il prodotto  
*Declare under our responsibility, that the product:*

**MACINADOSATORE PER CAFFE' MODELLI:**

**COFFEE GRINDER MODELS:**

**MIGNON – MEx (x can be: B,E,A,M) - MPy (y can be: B,E,T,A,M)**

**VERSIONE /VERSION : 220-240V/50-60Hz; 220V/60Hz**

**EQUIPAGGIATE CON DOSATORE ELETTRONICO**

**MATRICOLA DAL / SERIAL Nr. FROM : XX XXX 20 40 XXXX**

Al quale si riferisce questa dichiarazione, è costruito in conformità alle direttive:

*To which this declaration relates, following the provisions of the directives:*

**Low Voltage Directive (LVD) 2014/35/EU - RED Directive 2014/53/EU - EMC Directive 2014/30/EU**

**RoHS Directive 2011/65/EU - MD Directive 2006/42/EC - WEEE**

**Directive 2012/19/EU**

Ed è conforme alle normative:

*following the provisions of the regulation:*

**UNI EN 12100/1-2; UNI EN ISO 13857; CEI EN 55014-1/2; CEI EN 61000-3-2/3;**

**CEI EN 60335-1; CEI EN 60335-2-64; CEI EN 60335-2-14; CEI EN 62233; EN 60704-1:1994;**

autorizziamo la seguente persona a costituire il fascicolo tecnico:

*we authorize the following person to compile the technical file:*

Sig. Filippo Conti – Via Luigi Longo, 39/41 – 50019 Sesto Fiorentino (FI) - ITALY

Date : October 2020

*The legal representative:*

Filippo Conti

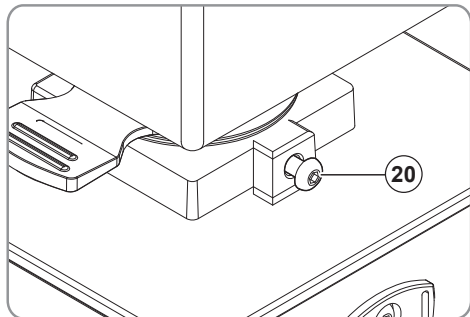
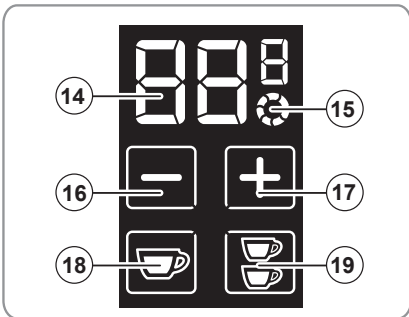
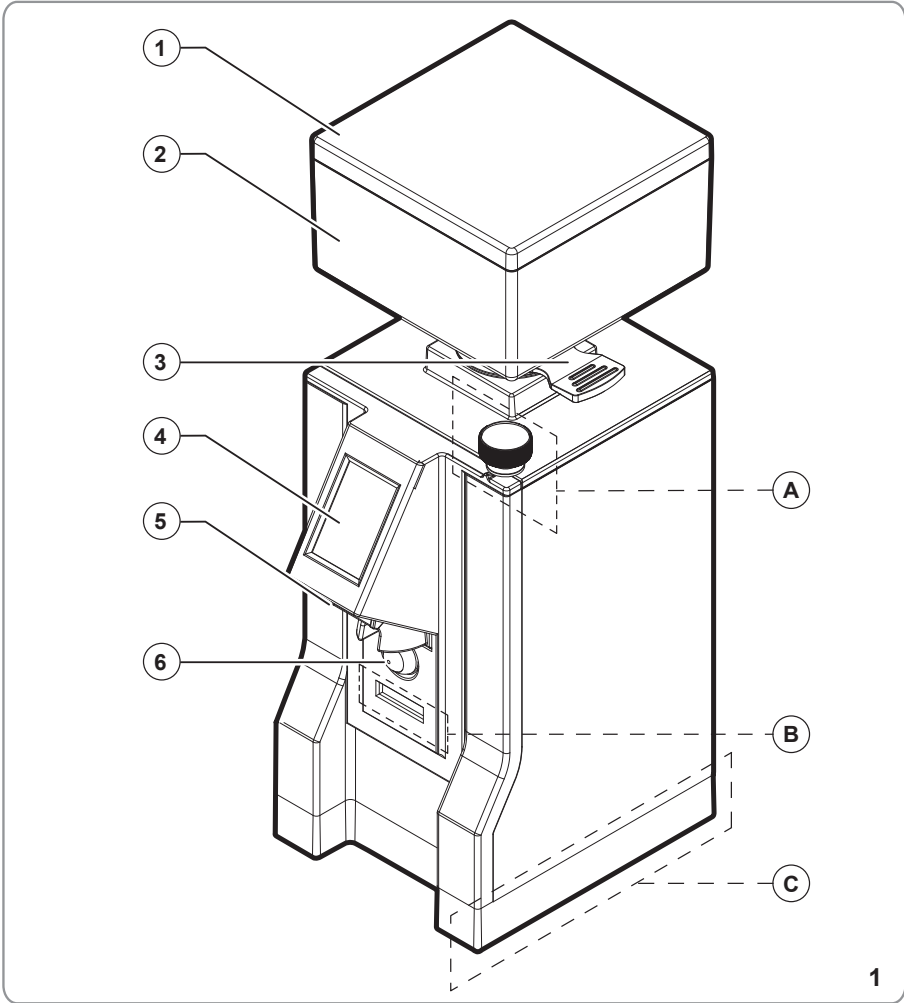

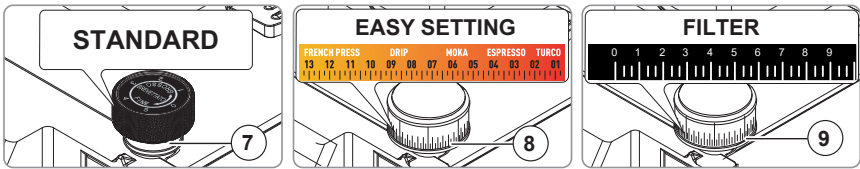
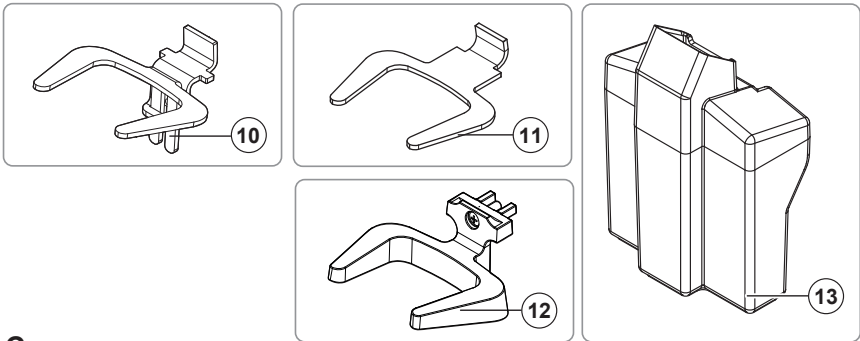
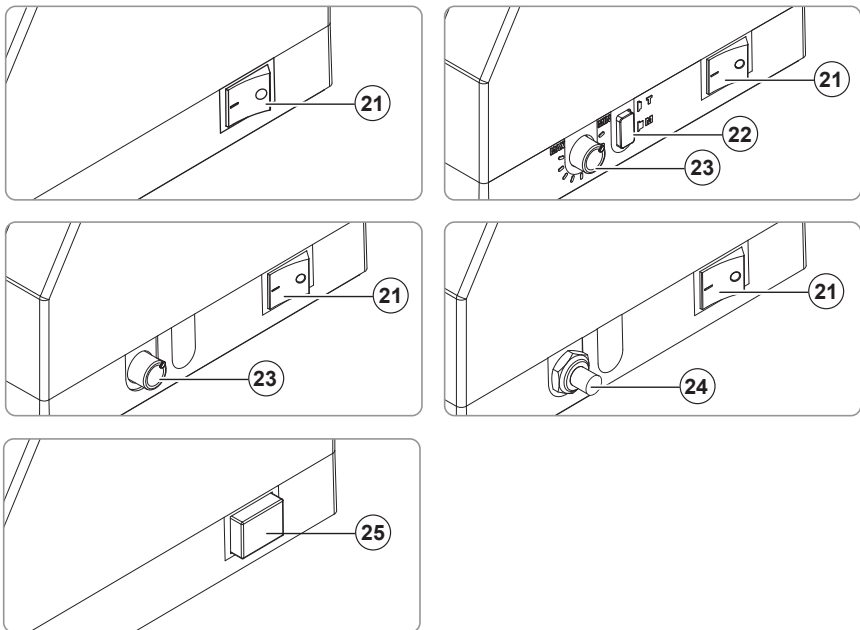

**A****B****C**

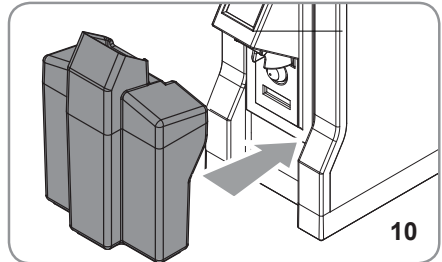
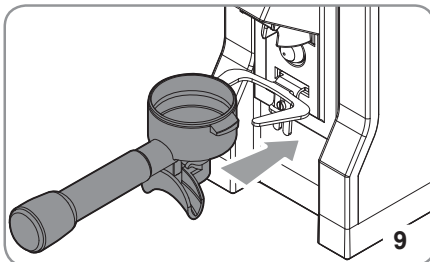
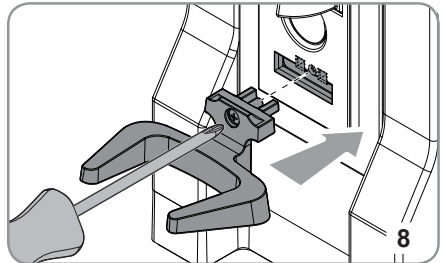
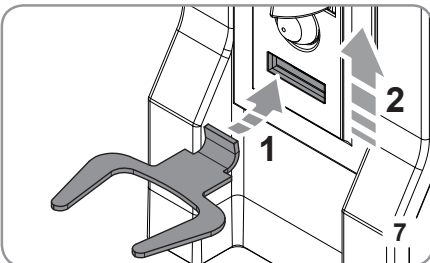
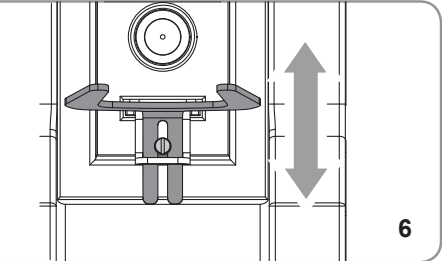
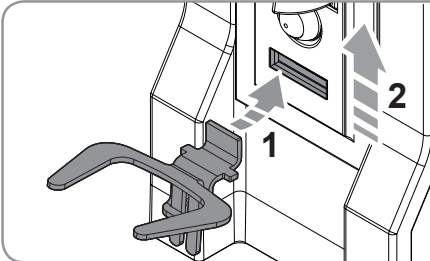
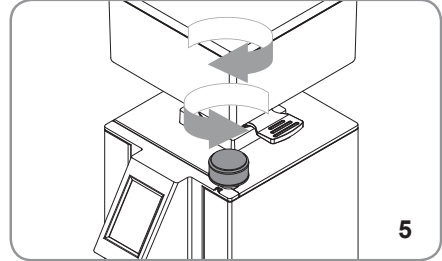
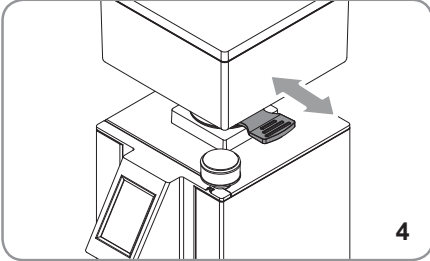
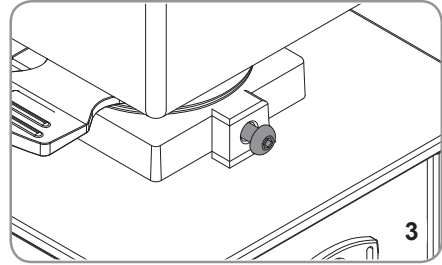
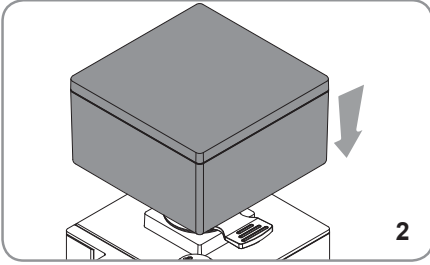



---

• ENGLISH	20
• РУССКИЙ	28
• عربي	36
• 简体中文	42
• 한국어	48

# 1 GENERAL INFORMATION

## MANUFACTURER:

CONTI VALERIO - Via Luigi Longo, 39/41 - 50019 Sesto Fiorentino (FI) – ITALY

## MODEL:

MEB - MEE - MEA - MEM - MPE - MPA - MPM - MPT

# 2 TECHNICAL DATA

DESCRIPTION	MODEL		
	MEB - MEE - MEA - MEM - MPE - MPA - MPM - MPT		
	SILENT	EVOLUTION	FILTER
Volts (V)	220 V / 60 Hz 220-240 V /50-60 Hz		
Power consumption (W)	310		
RPM	1350 (50Hz) 1630 (60Hz)		
Production rate (g/s)	50	1,1 - 1,5 (Espresso) 1,5 - 2,1 (Brew)	50
	1,2 - 1,6 (Espresso) 1,7 - 2,3 (Brew)		1,1 - 1,5 (Espresso) 1,5 - 2,1 (Brew)
	55		55
	1,4 - 1,8 (Espresso) 1,9 - 2,5 (Brew)		1,9 - 2,5 (Brew)
Empty weight (kg)	5,6		
Hopper capacity (g)	standard 300 / optional 500		
Ground coffee basket capacity (g)	160		
Height (mm)	350 330 (Mignon Design)		
Width (mm)	120		
Depth (mm)	180		

**T ON:** 60 s

**T OFF:** 120 s or 600 s

## 3 PRODUCT DESCRIPTION

1. Container Lid
2. Coffee Beans Container
3. Coffee Beans Container Opening/  
Closing Tab
4. Touch-screen Display
5. Spout
6. Activation Button for grinding
7. Setting Knob for grinding
8. EASY SETTING Regulation Knob
9. Setting Knob FILTER grinding
10. Adjustable Filter Holder Knob
11. Fixed Fork
12. Plastic Fork
13. Ground Coffee Basket
14. Display Dispensing Time/Dose  
Counter
15. Continuous Mode On
16. Decreasing Key
17. Increasing Key
18. 1 Cup Button
19. 2 Cups Button
20. Fixing Screw of the Coffee Beans  
Container
21. Power Button
22. Manual/Timer Mode Button
23. Potentiometer Timer Button
24. Side Button Grinding Trigger
25. Side Button Grinding Trigger

## 4 LOCKING THE CONTAINER

Before operating the appliance, it is necessary to fit the Coffee Bean Container (2).

- Insert the Container (2) into its seat (Fig. 2), positioning it so that the hole lines up with the screw on the back part of the appliance.
- Tighten the lock screw (20) (Fig. 3).

## 5 SETTING AND USE

### 5.1 PREPARATORY OPERATIONS

It is important to set up the Grinder in relation to your coffee type (more or less roasted) and grind.

- Evaluate the type of coffee (more or less roasted).
- Evaluate the grinding level.
- If equipped with Adjustable Fork (10), set it at the required height (Fig. 6).
- Insert the Container (2) into its position (Fig. 2).
- After having set the electric connection, push the tab (3) on the bottom of the Coffee Bean Container (2) to close it (Fig. 4). Then, set up dose programming.
- Remove the Cover (1) of the Container (2) and fill it with coffee beans.
- Put the Cover back (1) and pull the Lid (3) so that the beans are able to fall all the way down.

### 5.2 MANUAL MODE FUNCTION

- Lay the Filter Holder on the Fork (10/11/12) (Fig. 9) or position the Ground Coffee Basket (13) under the outlet chute (5)(Fig.10).
- Push the Filter Holder, or position the Ground Coffee Basket (13) under the Outlet

Chute, until it is in contact with the micro-switch button **(6)**, or continue to press the side activation button **(24/25)**, in order to dispense the ground coffee from the Spout **(5)**.

- To stop dispensing ground coffee, move the Filter Holder or Ground Coffee Basket away from the micro-switch **(6)** or release the side button **(24/25)**.

## 5.3 TIMER MODE FUNCTION

- Lay the Filter Holder on the Fork **(10/11/12)** (**Fig. 9**) or position the ground coffee basket **(13)** under the outlet chute **(5)**(**Fig.10**).
- Push the filter holder, or the Ground Coffee Basket, until it is in contact with the micro-switch button **(6)**, in order to dispense the ground coffee from the Spout **(5)**.
- To set the dispensing time, turn the potentiometer **(23)** to either increase or decrease the quantity of coffee grounds.
- Dispensing stops at the end of the set time.

If the appliance is equipped with the Select Button **(22)**, it is possible to switch from Manual to Timer Mode (and Timer to Manual Mode). To activate Manual Mode, push the « M » positioned button ; to activate Timer Mode, press the « T » positioned Button.





## 5.4 DISPLAY FUNCTIONING

### 5.4.1 TURNING THE MACHINE ON



When starting the machine for the first time, the appliance has the factory default settings. In the subsequent starts, it keeps the settings preceding the last use before it was switched off.

When starting, the display loads the firmware and gets ready for dispensing.

### 5.4.2 DOSE DISPENSING AND ADJUSTMENT (DISPLAY)

- To select the dose that is to be dispensed, select one dose **(18)**  or double dose **(19)** , button on the display screen. Once selected, the dose button will be illuminated.
- The dispensing of coffee grounds and the countdown to zero are activated with a single press of the Start Button **(6)**.
- Once the dispensing is complete, the Grinding Time will return to the original value at which it is set. The counter of single or double doses is increased by 1.
- Select the single **(18)**  or double dose **(19)**  and use the Buttons **(16)** 



and (17)  to increase or decrease the dispensing time of the selected dose (the time is shown in seconds on the display).



- If the (16)  or (17) , buttons are held, the dispense time will increase or decrease in accordance with the length of time for which it is held.

**To pause the automatic dispensing before the grinding time has elapsed, press the grinding Start Button (5) with the Filter Holder:**

- Press the Button (5) again to restart the dispensing for the remaining time.
- Hold the Button of the selected dose (a blinking light will shine through the indicator) to stop dispensing and the grinding time will return to the original value at which it was set.





### 5.4.3 CONTINUOUS DISPENSING

Press the single dose (18)  and double dose (19)  buttons at the same time to access Continuous Dispensing mode.

- The symbol (15)  appears on the display.  
Continuous Dispensing lasts up to a maximum of 60 seconds.
- To exit Continuous Dispensing mode, hold either the single dose (18)  or the double dose (19)  Button for a few seconds.



### 5.4.4 LOCKING THE TIME



Press the Buttons (16)  and (17)  at the same time.

- When the Buttons are released, the dose dispensing time will stop changing and the (16)  and (17)  will disappear.
- Press both Buttons (16)  and (17)  again to unlock the functions.

### 5.4.5 DOSE COUNTS

When starting the machine, hold the Grinding Start Button (6) for 5 seconds and then select one of the following:

- Single dose Button (18) : access to the count of the dispensed single doses;
- Double dose Button (19) : access to the count of the dispensed double doses;

- Single dose Button **(18)**  and double dose Button **(19)** : access to the count of the dispensed continuous doses;

On the display, only the selected buttons remain on and the number of doses are shown as pairs of numbers, in order, to show the total count. .

For instance, if the dose total is 142536, the display shows the digits 14, 25, and 36 (each one for two seconds).

After the last pair of digits, it stops for 4 seconds and then the sequence restarts.

To exit the count, press the Grinding Start Button **(6)**.

#### 5.4.6 DISPLAY CONTRAST ADJUSTMENT

When starting the machine, hold the Grinding Start Button **(6)** and then press the **(16)**



or **(17)** to access the Contrast Adjustment. On the display, only the Buttons



**(16)** and **(17)**. To exit Contrast Adjustment, press the Grinding Start Button **(6)**.

### 5.5 GRINDING SETTING (FIG. A)

Turn the Adjustment Knob **(7-8-9)** clockwise for more finely ground coffee and counter-clockwise for a coarser grind. The adjustment is to be made gradually, by grinding a little coffee every 1-2 notches.

If the Knob is turned with the motor in standstill, the appliance could stop.

The Adjustment System EASY SETTING **(8)**, if fitted, makes this procedure easier and allows user to adjust Grinding Setting in a quick and intuitive manner in accordance with the required final product.

### 5.6 POSITIONING THE FIXED FORK

Insert the Filter Holder Fork **(11)** (Fig. 7) into its seat.



#### WARNING

Do not use the Fork **(12)** (fig. 8) without having fixed it using the apposite screw.

### 5.7 FILTER HOLDER FORK ADJUSTMENT (FIG.6)

- Insert the Filter Holder Fork **(10)** (Fig. 7) into its seat.
- With a screwdriver, loosen the Fixing Screw of the Filter Holder Fork **(6)**. Do not loosen the Screw completely.
- Lift or lower the fork to adjust it according to the Filter Holder Dimensions.
- Once the correct position has been found, tighten the Fork Fixing Screw **(10)**.
- The Fork is suitable for any kind of Filter Holder available on the market.



## 6 CLEANING AND MAINTENANCE



### ATTENTION

Unplug the Grinder from the wall outlet before doing any cleaning and maintenance. Do not pull the Power Cable or the Grinder itself to unplug.



### ATTENTION

Maintenance and cleaning operations must be performed by trained technicians, authorised by the producer.



### ATTENTION

Do not perform any unauthorised maintenance and always use original spare parts.

### 6.1 CLEANING

Cleaning is fundamental for the correct use of the Grinder. A neglected Grinder can have a negative impact on the coffee dispensing and on the precision of the dose and the grind. Before cleaning, Check if the Grinder is unplugged.

### 6.2 HOPPER CLEANING

Remove the Hopper from the Grinder and clean the internal parts of it with water and neutral soap, taking off any oil left by the coffee beans. Rinse and dry it carefully. Do the same on the cover. Do not clean in the dish washer.

### 6.3 GRINDING SYSTEM CLEANING

After having removed the Lid, open the Upper Burr Holder. Then, clean the Blades and the other internal parts with a brush or a dry cloth. If necessary, use a vacuum cleaner or an air compressed jet. Reinstall the Upper Burr Holder and Lid, before installing the Hopper. For a complete cleaning, use appropriate detergent pills.



### ATTENTION

Any cleaning operation must be performed with food use approved products.

### 6.4 MAINTENANCE

To ensure correct operation of the appliance, avoid grinding more than 160g of coffee per activation.

Check and possibly replace the Blades every 250 kg of coffee. For Burrs maintenance, unplug the Grinder from the wall outlet and remove the Coffee Beans Container. Then, unscrew the Screw being on the Lid and the Screws fixing the Upper Burr Holder. To

---

clean the Blades, use a brush or a dry cloth. If necessary, use a vacuum cleaner or air compressed jet.



## **ATTENTION**

**Maintenance must be performed only by trained technicians, authorised by the producer.**



## **ATTENTION**

**Do not perform any unauthorised maintenance and always use original spare parts.**

## **7 TROUBLESHOOTING**

Contact specialist personnel.





# 1 ОБЩАЯ ИНФОРМАЦИЯ

## ПРОИЗВОДИТЕЛЬ:

CONTI VALERIO - Via Luigi Longo, 39/41 - 50019 Sesto Fiorentino (FI) – ITALIA

## МОДЕЛЬ:

MEB - MEE - MEA - MEM - MPE - MPA - MPM - MPT

# 2 ТЕХНИЧЕСКИЕ ДАННЫЕ

ОПИСАНИЕ	МОДЕЛЬ		
	MEB - MEE - MEA - MEM - MPE - MPA - MPM - MPT		
	SILENT	EVOLUTION	FILTER
Напряжение (В)	220 В / 60 Гц 220 – 240 В / 50-60 Гц		
Потребляемая мощность (W)	310		
Скорость вращения (об/мин)	1350 (50 Гц) 1630 (60 Гц)		
Производительность (г/с)	50	1,1 – 1,5 (эспрессо) 1,5 – 2,1 (кофе)	50
	1,2 – 1,6 (эспрессо) 1,7 – 2,3 (кофе)		1,1 – 1,5 (эспрессо) 1,5 – 2,1 (кофе)
	55		55
	1,4 – 1,8 (эспрессо) 1,9 – 2,5 (кофе)		1,9 – 2,5 (кофе)
Масса в порожнем состоянии (кг)	5,6		
Емкость бункера (г)	стандарт 300 / опционально 500		
Вместимость емкости для молотого кофе (г)	160		
Высота (мм)	350 330 (Mignon Design)		
Ширина (мм)	120		
Глубина (мм)	180		

Время ВКЛ: 60 с

Время ВЫКЛ: 120 с или 600 с

## 3 ОПИСАНИЕ УСТРОЙСТВА

1. Крышка контейнера
2. Контейнер для кофейных зерен
3. Язычок открытия/закрытия контейнера для кофейных зерен
4. Сенсорный дисплей
5. Носик подачи
6. Фронтальная кнопка включения помола
7. Стандартная рукоятка регулировки помола
8. Рукоятка регулировки помола EASY SETTING
9. Рукоятка регулировки помола FILTER
10. Регулируемая вилка держателя фильтра
11. Фиксированная вилка держателя фильтра
12. Пластиковая вилка держателя фильтра
13. Емкость для молотого кофе
14. Отображение времени подачи/количества доз
15. Активирована непрерывная подача
16. Кнопка уменьшения
17. Кнопка увеличения
18. Кнопка одинарной дозы
19. Кнопка двойной дозы
20. Винт крепления контейнера для кофейных зерен
21. Выключатель
22. Кнопка ручного режима/режима с ограничением по времени
23. Потенциометр регулировки времени помола
24. Боковая кнопка включения помола
25. Боковая кнопка включения помола

## 4 БЛОКИРОВКА КОНТЕЙНЕРА

Перед началом работы необходимо установить контейнер для кофейных зерен (2).

- Вставьте контейнер (2) в соответствующее гнездо (рис.2), расположив его так, чтобы отверстие совпало с винтом в задней части прибора.
- Вкрутите стопорный винт (20) (рис.3).

## 5 РЕГУЛИРОВКИ И ИСПОЛЬЗОВАНИЕ

### 5.1 ПРЕДВАРИТЕЛЬНЫЕ ОПЕРАЦИИ

Перед началом работы необходимо настроить прибор в соответствии с типом кофейной смеси (более или менее обжаренной) и степенью помола.

- Определите тип кофейной смеси (более или менее обжаренная).
- Определите степень помола.
- Если имеется регулируемая вилка (10), определите высоту, соответствующую держателю фильтра (рис.6).
- Вставьте контейнер (2) в соответствующее гнездо (рис.2).
- После подключения к электросети потяните за язычок (3) в основании контейнера для кофейных зерен (2), чтобы закрыть его (рис. 4). Затем запрограммируйте дозы.
- Снимите крышку (1) контейнера (2) и наполните его кофейными зернами.

- Закройте крышку (1) и нажмите на язычок (3), который открывает проход для кофейных зерен.

## 5.2 РАБОТА В РУЧНОМ РЕЖИМЕ

- Установите держатель фильтра на вилку (10/11/12) (рис. 9) или поместите емкость для молотого кофе (13) непосредственно под носиком подачи (5) (рис. 10).
- Нажмите на держатель фильтра или емкость, пока он не коснется фронтальной кнопки активации (6), или нажмите и удерживайте боковую кнопку активации (24/25), чтобы подать молотый кофе из носика (5).
- Подача заканчивается при удалении держателя фильтра или емкости от передней кнопки (6) или отпуске боковой кнопки (24/25).

## 5.3 РАБОТА В РЕЖИМЕ С ОГРАНИЧЕНИЕМ ПО ВРЕМЕНИ

- Установите держатель фильтра на вилку (10/11/12) (рис. 9) или поместите емкость для молотого кофе (13) непосредственно под носиком подачи (5) (рис. 10).
- Нажмите на держатель фильтра или емкость, пока он не коснется фронтальной кнопки активации (6), чтобы подать молотый кофе из носика (5).
- Время подачи молотого кофе устанавливается с помощью потенциометра (23), путем его поворота для увеличения или уменьшения количества молотого кофе.
- Подача заканчивается по истечении установленного времени.

Можно использовать, при наличии, кнопку выбора (22) для переключения из ручного режима в режим с ограничением времени и наоборот. Чтобы активировать РУЧНОЙ режим, переключите кнопку в положение «М», а чтобы активировать режим по ВРЕМЕНИ, переключите кнопку в положение «Т».

## 5.4 РАБОТА ДИСПЛЕЯ

### 5.4.1 ВКЛЮЧЕНИЕ УСТРОЙСТВА

При первом включении прибор работает согласно заводским настройкам. При последующих запусках он сохраняет настройки, имевшиеся до последнего выключения.

При включении дисплей загружает прошивку и готовится к подаче.

## 5.4.2 ПОДАЧА И РЕГУЛИРОВКА ДОЗ (ДИСПЛЕЙ)

- Нажатием кнопки одинарной дозы (18)  или двойной дозы (19) , осуществляется выбор подаваемой дозы (выбранная кнопка подсвечивается).
- Одним (быстрым) нажатием кнопки пуска помола (6) активируется подача кофе и обратный отсчет до нуля.
- Когда подача завершится, время помола вернется к установленному значению.
- Выберите кнопку одинарной (18)  или двойной (19)  дозы и нажмите кнопки (16)  и (17)  для увеличения или уменьшения времени подачи выбранной дозы (время отображается в секундах на дисплее).
- Если кнопка (16)  или (17) , удерживается в течение нескольких секунд, время увеличивается или уменьшается на время нажатия.

Чтобы поставить на паузу автоматическую подачу до истечения времени помола, нажмите с помощью держателя фильтра кнопку активации помола (6):

- нажмите кнопку (6) еще раз, чтобы возобновить подачу в течение оставшегося времени;
- нажмите и удерживайте кнопку выбранной дозы (мигает), чтобы закончить подачу. Время помола возвращается к установленному значению.

## 5.4.3 НЕПРЕРЫВНАЯ ПОДАЧА

Одновременно нажмите кнопку одинарной (18)  и двойной дозы (19) . На дисплее появится символ (15) .





Непрерывная подача имеет максимальную продолжительность 60 секунд.

Чтобы выйти из режима непрерывной подачи, нажмите и удерживайте некоторое

время кнопку однократной (18)  или двойной дозы (19) .





## 5.4.4 БЛОКИРОВКА ВРЕМЕННЫХ ИНТЕРВАЛОВ

Одновременно нажмите кнопки (16)  и (17) . При отпускании блокируется регулировка времени подачи доз. Кроме того, на дисплее тускнеют кнопки

(16)  и (17) . Снова нажмите обе кнопки (16)  и (17)  чтобы разблокировать функции.

### 5.4.5 СЧЕТЧИК ДОЗ

Одновременно с включением прибора нажмите и удерживайте кнопку начала помола (6) в течение 5 секунд, а затем выберите один из счетчиков:

- кнопка одинарной дозы (18) : доступ к счетчику поданных одинарных доз;
- кнопка двойной дозы (19) : доступ к счетчику поданных двойных доз;
- кнопка одинарной дозы (18)  и кнопка двойной дозы (19) : доступ к счетчику поданных непрерывных доз.

На дисплее остаются гореть только выбранные кнопки, а число доз отображается в виде последовательного отображения по две цифры. Например, если общее количество доз составляет 142536, числа 14, 25 и 36 отображаются на дисплее в течение двух секунд каждое.



После последней пары цифр следует пауза в 4 секунды, а затем последовательность возобновляется.

Чтобы выйти из счетчика, нажмите кнопку активации помола (6).

### 5.4.6 НАСТРОЙКА КОНТРАСТНОСТИ ДИСПЛЕА

Одновременно с включением прибора удерживайте кнопку начала помола (6), а

затем нажмите кнопку (16)  или (17)  для доступа к режиму настройки

контрастности. На дисплее горят только кнопки (16)  и (17) . Чтобы выйти из режима настройки контрастности, нажмите кнопку активации помола (6).

## 5.5 РЕГУЛИРОВКА СТЕПЕНИ ПОМОЛА (РИС. А)

Используйте регулировочную ручку (7-8-9), поворачивая ее по часовой стрелке, чтобы порошок был более мелким, или против часовой стрелки, чтобы увеличить размеры крупы. Регулировку необходимо производить постепенно, перемалывая небольшое количество кофе, перемещая каждый раз ручку максимум на 2 деления.

Если повернуть ручку на один оборот при остановленном двигателе, прибор может заблокироваться.

Система регулировки EASY SETTING (8), если она есть, упрощает эту операцию и позволяет быстро и интуитивно регулировать помол в соответствии с конечным продуктом, который должен быть получен.

## 5.6 УСТАНОВКА ФИКСИРОВАННОЙ ВИЛКИ

Вставьте вилку держателя фильтра (11) (рис. 7) в соответствующее гнездо.





## **ВНИМАНИЕ**

Не используйте вилку (12) (рис. 8), не закрепив ее соответствующим винтом.

### **5.7 РЕГУЛИРОВКА ВИЛКИ ДЕРЖАТЕЛЯ ФИЛЬТРА (РИС. 6)**

- Вставьте вилку держателя фильтра (10) (рис. 6) в соответствующее гнездо.
- С помощью отвертки ослабьте крепежный винт вилки держателя фильтра (10). Не выкручивайте винт полностью.
- Поднимите или опустите вилку, чтобы отрегулировать ее по размеру держателя фильтра.
- После того, как правильное положение будет найдено, затяните крепежный винт вилки (10).
- Вилка подходит для любого типа держателя фильтра, представленного на рынке.

## **6 ЧИСТКА И ТЕХОБСЛУЖИВАНИЕ**



### **ВНИМАНИЕ**

Перед любой чисткой или техническим обслуживанием отсоедините прибор от источника питания. Не тяните за шнур питания или сам прибор, чтобы вынуть вилку из розетки.



### **ВНИМАНИЕ**

Операции по техническому обслуживанию и очистке должны выполняться специализированным персоналом, уполномоченным производителем.



### **ВНИМАНИЕ**

Не делайте временный или ненадежный ремонт и используйте только оригинальные запасные части.

### **6.1 ОЧИСТКА**

Очистка - это основополагающее условие правильной работы кофемолки. Отсутствие ухода за кофемолкой может отрицательно сказаться на подаче кофе, а также на точности дозирования и помола.

## 6.2 ОЧИСТКА БУНКЕРА

Сняв бункер с прибора, вымойте его изнутри водой с нейтральным мылом, удалите масляный слой, оставленный кофейными зернами. Промойте и тщательно высушите. Повторите процесс для пластиковой крышки.

Не мойте в посудомоечной машине.

Очистку рекомендуется проводить не реже одного раза в неделю.

## 6.3 ОЧИСТКА СИСТЕМЫ ПОМОЛА

Сняв крышку, откройте верхний держатель жерновов кофемолки. Затем очистите жернова и другие внутренние детали щеткой или сухой тканью. При необходимости воспользуйтесь пылесосом или струей сжатого воздуха. После установки на место верхнего держателя жерновов и крышки установите бункер. Для полной дезинфекции используйте имеющиеся в продаже таблетки моющего средства для кофемолок.



### ВНИМАНИЕ

**Все операции по очистке и дезинфекции должны выполняться с применением средств, разрешенных для использования в приборах, контактирующих с пищевыми продуктами.**

## 6.4 ТЕХОБСЛУЖИВАНИЕ

Чтобы обеспечить правильную работу прибора, не измельчайте более 160 г кофе за одно включение.

Проверяйте и при необходимости заменяйте жернова каждый раз после помола 250 кг кофе.

Для обслуживания жерновов отключите прибор от электросети и снимите контейнер для кофейных зерен. Затем открутите винт на крышке и винты внизу, которые фиксируют верхний держатель жерновов. Для чистки жерновов используйте щетку или сухую ткань, при необходимости используйте пылесос или струю сжатого воздуха.



### ВНИМАНИЕ

**Техобслуживание должно выполняться только квалифицированными лицами, авторизованными производителем.**



### ВНИМАНИЕ

**Не делайте временный или ненадежный ремонт и используйте только оригинальные запасные части.**

---

## 7 ПОИСК НЕПОЛАДОК

Обратитесь к специалисту.

## ١ المعلومات العامة

الشركة المُصنّعة:

CONTI VALERIO - ٤١/٣٩ شارع لويجي لونغو - الرمز البريدي ٥٠٠١٩ سستو فيورنتينو (فلورنسا)

- إيطاليا

الطرّاز:

MEB - MEE - MEA - MEM - MPE - MPA - MPM - MPT

## ٢ البيانات التقنية

الوصف	الطرّاز		
	MEB - MEE - MEA - MEM - MPE - MPA - MPM - MPT		
	SILENT	EVOLUTION	FILTER
الجهد (فولت)	٢٢٠ فولت/٦٠ هرتز ٢٢٠ - ٢٤٠ فولت/٥٠-٦٠ هرتز		
الاستهلاك (واط)	٣١٠		
دورات في الدقيقة (rpm)	١٣٥٠ (٥٠ هرتز) ١٦٣٠ (٦٠ هرتز)		
الإنتاجية (جم/ث)	٥٠	١,١ - ١,٥ (إسبريسو) ١,٥ - ٢,١ (برو)	٥٠
	١,٦ - ١,٢ (إسبريسو)		١,٥ - ١,١ (إسبريسو)
	١,٧ - ٢,٣ (برو)		١,٥ - ٢,١ (برو)
	٥٥		٥٥
	١,٤ - ١,٨ (إسبريسو)		١,٩ - ٢,٥ (برو)
الوزن الفارغ (كجم)	٥,٦		
سعة القادوس (جم)	قياسي ٣٠٠/اختياري ٥٠٠		
سعة حاوية القهوة المطحونة (جم)	١٦٠		
الارتفاع (مم)	٣٥٠		
	٣٣٠ (Mignon Design)		
العرض (مم)	١٨٠		
العمق (مم)	١٢٠		

وقت التشغيل: ٦٠ ث

وقت إيقاف التشغيل: ١٢٠ ثانية أو ٦٠٠ ثانية

### ٣ وصف الجهاز

- |                                    |                                      |
|------------------------------------|--------------------------------------|
| ١٤. عرض وقت صرف القهوة/ عد الجرعات | ١. غطاء الحاوية                      |
| ١٥. الصرف المستمر يعمل             | ٢. حاوية حبوب البن                   |
| ١٦. زر التقليل                     | ٣. غطاء فتح/غلق حاوية حبوب البن      |
| ١٧. زر الزيادة                     | ٤. شاشة تعمل باللمس                  |
| ١٨. زر الجرعة الواحدة              | ٥. صنوبر تصريف القهوة                |
| ١٩. زر الجرعة المضاعفة             | ٦. زر تشغيل الطحن الأمامي            |
| ٢٠. برغي تثبيت حاوية حبوب البن     | ٧. مقبض ضبط الطحن القياسي            |
| ٢١. مفتاح التشغيل                  | ٨. مقبض ضبط الطحن EASY               |
| ٢٢. زر الاختيار اليدوي/الموقوت     | ٩. مقبض ضبط الطحن FILTER             |
| ٢٣. عداد ضبط وقت الطحن             | ١٠. شوكة حامل الفلتر القابلة للتعديل |
| ٢٤. زر تشغيل الطحن الجانبي         | ١١. شوكة حامل الفلتر الثابتة         |
| ٢٥. زر تشغيل الطحن الجانبي         | ١٢. شوكة حامل الفلتر البلاستيكية     |
|                                    | ١٣. وعاء البن المطحون                |

### ٤ قفل الحاوية

- قبل بدء التشغيل ، يجب تركيب حاوية حبوب البن(٢).
- أدخل الحاوية (٢) في موضعها (الشكل ٢)، مع وضعها بحيث تكون الفتحة في المحور والبغي موضوع في الجزء الخلفي من الجهاز.
  - قم بربط برغي القفل (٢٠) (الشكل).

### ٥ الضبط والاستخدام

#### ١,٥ عمليات التشغيل الأولية

من الضروري ضبط الجهاز قبل البدء في التشغيل، بناءً على نوع توليفة البن(حسب درجة التحميص) ودرجة الطحن.

- حدد نوع توليفة البن (حسب درجة التحميص).
- حدد درجة الطحن.
- إذا كان هناك شوكة قابلة للتعديل (١٠)، فحدد ارتفاعها بالنسبة لحامل المرشح (الشكل ٦)
- أدخل الحاوية (٢) في موضعها (الشكل ٢).
- بعد إجراء التوصيل الكهربائي ، اسحب اللسان (٣) الموجود في قاعدة حاوية حبوب البن (٢) لإغلاقها (الشكل ٤) . ثم اشرع في برمجة الجرعات.
- قم بإزالة الغطاء (١) من الحاوية (٢) ، ثم قم بوضع حبوب البن.
- أعد إدخال الغطاء (١) واسحب اللسان (٣) للسماح بمرور حبوب البن.

#### ٢,٥ تشغيل الوضع اليدوي

- ضع حامل الفلتر على الشوكة (١٠/١١/١٢) (شكل ٩) أو ضع وعاء البن المطحون (١٣)
- مباشرة تحت صنوبر صرف القهوة (٥) (الشكل ١٠).
- اضغط على حامل الفلتر أو الحاوية حتى يتلامس مع زر التشغيل الأمامي (٦)، أو اضغط باستمرار على زر التشغيل الجانبي (٢٤/٢٥)، لصرف البن المطحون من الفوهة (٥).

- ينتهي صرف البن بتحريك حامل المرشح أو الحاوية بعيدًا عن الزر الأمامي (٦)، أو بتحريك الزر الجانبي (٢٥/٢٤).

### ٣,٥ تشغيل الوضع الموقوت

- ضع حامل الفلتر على الشوكية (١٠/١١/١٢) (شكل ٩) أو ضع وعاء البن المطحون (١٣) مباشرة تحت فوهة صرف البن (٥) (الشكل ١٠). ادفع حامل المرشح أو الحاوية حتى يتلامس مع زر التشغيل الأمامي (٦) لتوزيع البن المطحون من الفوهة (٥). يتم تحديد وقت صرف البن المطحون عن طريق ضبط عداد الزمن (٢٣) ، وتدويره لزيادة أو تقليل كمية البن المطحون.
- ينتهي صرف البن عند انقضاء الوقت المحدد.







إذا كان موجودًا، فمن الممكن استخدام زر الاختيار (٢٢) للتبديل من الوضع اليدوي إلى الوضع الموقوت بوقت والعكس صحيح. لتشغيل الوظيفة اليدوية، اضغط على الزر إلى الوضع «M»، أما لتشغيل وظيفة التوقيت فاضغط الزر إلى الوضع «T».

### ٤,٥ تشغيل الشاشة

#### ٥,٤,١ تشغيل الجهاز

- في المرة الأولى التي يتم فيها تشغيل الجهاز، يتم إعداده وفقًا لإعدادات المصنع. ويحتفظ في عمليات بدء التشغيل اللاحقة بالإعدادات السابقة على آخر إيقاف تشغيل.
- عند التشغيل، تقوم الشاشة بتحميل البرنامج الثابت وتستعد لصرف القهوة للتسليم.



#### ٥,٤,٢ صرف القهوة وصرف جرعات البن (شاشة)

- بالضغط على زر الجرعة الواحدة (١٨)  أو الجرعة المضاعفة (١٩)  ، نختار الجرعة المراد صرفها (يضيء الزر المحدد).
- بضغطة واحدة (سريعة) على زر بدء الطحن (٦) ، يتم تشغيل صرف القهوة والعد التنزلي حتى الصفر.
- عند اكتمال صرف البن، يعود وقت الطحن إلى القيمة المحددة سلفًا. يتم زيادة عداد الجرعة (فردية أو مزدوج) بمقدار ١.
- اختر زر جرعة واحدة (١٨)  أو جرعة مضاعفة (١٩)  واضغط على الأزرار (١٦)  و (١٧)  لزيادة أو تقليل وقت صرف الجرعة المحددة (الوقت المرئي على الشاشة بالتواني).
- إذا كان الزر (١٦)  أو (١٧)  ، مصغوظا عليه باستمرار لأسفل لبضع لحظات، يزداد الوقت أو ينقص لزمن الضغط.

لإيقاف الصرف التلقائي قبل انقضاء وقت الطحن، اضغط على زر بدء الطحن (٦) مع حامل الفلتر: اضغط على الزر (٦) مرة أخرى لاستئناف الصرف للوقت المتبقي ؛

• اضغط مع الاستمرار على زر الجرعة المحددة (الواضع) لإنهاء الصرف. حينها يعود وقت الطحن إلى القيمة المحددة.

٥,٤,٣ الصرف المستمر

اضغط في نفس الوقت على زر الجرعة الواحدة (١٨)  والجرعة المضاعفة (١٩) . يظهر

الرمز (١٥)  على الشاشة.

تبلغ مدة الصرف المستمر ٦٠ ثانية كحد أقصى.

للخروج من وضع الصرف المستمر، اضغط باستمرار على مفتاح الجرعة الواحدة (١٨)  لبضع

ثوان أو زر الجرعة المضاعفة (١٩) .

٥,٤,٤ تجميد الأوقات

اضغط في نفس الوقت على الأزرار (١٦)  و (١٧) . عند تحريرهما، يتم حظر تعديل

وقت صرف الجرعات. علاوة على ذلك يتم على الشاشة إظهار المفتاحين (١٦)  و (١٧) .



اضغط مرة أخرى على الزرين (١٦)  و (١٧)  لفتح هذه الوظائف.

٥,٤,٥ عداد الجرعات

بالتزامن مع تشغيل الجهاز، اضغط باستمرار على زر بدء الطحن (٦) ثم حدد أحد العدادات التالية:

• زر جرعة واحدة (١٨)  : الوصول إلى عدد الجرعات المفردة المصروفة؛

• زر جرعة مزدوجة (١٩)  : الوصول إلى عدد الجرعات المزدوجة التي يتم صرفها؛

• زر جرعة واحدة (١٨)  و زر جرعة مزدوجة (١٩)  : الوصول إلى عدد الجرعات المستمرة المصروفة؛





تظل المفاتيح المحددة مضاءة على الشاشة ويتم عرض أرقام الجرعات اثنتين اثنتين على التوالي. على

سبيل المثال، إذا كانت الجرعات الإجمالية هي ١٤٢٥٣٦، فسيتم عرض الأرقام ١٤ و ٢٥ و ٣٦ على

الشاشة لمدة ثانيتين لكل منها. بعد الرقمين الأخيرين، هناك توقف مؤقت لمدة ٤ ثوانٍ ثم يُعاد تشغيل

التسلسل. للخروج من العد، اضغط على زر تشغيل الطحن (٦).

**٥,٤,٦ ضبط تباين الشاشة**

في نفس وقت تشغيل الجهاز، اضغط باستمرار على زر بدء الطحن (٦) ثم اضغط على الزر (١٦)  أو (١٧)  للوصول إلى ضبط التباين. تظل مضاءة على الشاشة المفاتيح (١٦)  و (١٧)  فقط، وللخروج من ضبط التباين، اضغط على زر تشغيل الطحن (٦).

**٥,٥ ضبط الطحن (الشكل A)**

استخدم بد الضبط (٧-٨-٩) عن طريق تدويرها في اتجاه عقارب الساعة لجعل المسحوق أدق أو عكس اتجاه عقارب الساعة لزيادة خشونة الطحن. يجب إجراء التعديل تدريجيًا، وطحن القليل من القهوة كل درجتين على الأكثر. إذا تم لف المقبض دورة واحدة في حالة توقف المحرك، يُمكن للجهاز أن يتوقف. يبسط نظام الضبط EASY SETTING (٨)، إن وجد، هذه العملية ويسمح لك بضبط الطحن بسرعة وبشكل حدسي وفقًا للمنتج النهائي المطلوب الحصول عليه.

**٦,٥ وضع الشوكة الثابتة**

أدخل شوكة حامل الفلتر (١١) (الشكل ٧) داخل الموضع المحدد لها.

**تنبيه**

لا تستخدم الشوكة (١٢) (الشكل ٨) دون تثبيتها بالمسمار المناسب.

**٧,٥ ضبط شوكة حامل الفلتر (الشكل ٦)**

- أدخل شوكة حامل الفلتر (١٠) (الشكل ٦) داخل الموضع المحدد لها.
- باستخدام مفك البراغي، قم بإرخاء برغي تثبيت شوكة حامل الفلتر (١٠). لا تقم بفك البرغي بالكامل.
- ارفع أو اخفض الشوكة لضبطها حسب حجم حامل الفلتر.
- بمجرد تحديد الموضع الصحيح، اربط برغي تثبيت الذراع (١٠).
- الذراع مناسب لأي نوع من حاملات الفلتر في السوق.

**٦ التنظيف والصيانة**

**تحذير**

افصل الجهاز عن مصدر الكهرباء قبل القيام بأي عمليات تنظيف وصيانة. لا تنزع سلك التغذية الكهربائية أو تسحب الجهاز نفسه لفصل القابس من مقبس التيار.

**تحذير**

يجب إجراء عمليات الصيانة والتنظيف بواسطة موظفين متخصصين مرخص لهم من قبل الشركة المصنعة.





لا تقم بإجراء إصلاحات مؤقتة أو محفوفة بالمخاطر، ولا تستخدم قطع غيار غير أصلية.

### ١,٦ التنظيف

يعتبر التنظيف جانبًا أساسيًا لضمان التشغيل الصحيح لمطحنة البن. يمكن أن يكون لمطحنة البن غير النظيفة تأثير سلبي على تصريف القهوة وعلى دقة الجرعة والطحن. قبل التنظيف، تأكد من فصل الكهرباء عن الجهاز.

### ٢,٦ تنظيف الهيكل الخارجي للجهاز

بعد إزالة الهيكل الخارجي للجهاز، اغسل الجزء الداخلي منه بالماء والصابون المحايد، وقم بإزالة الطبقة الزيتية التي خلقتها حبوب البن. اشطفه وجففه جيدًا. كرر نفس العملية مع الغطاء البلاستيكي. لا تغسله في غسالة الصحون. يُنصح بالتنظيف مرة واحدة على الأقل في الأسبوع.

### ٣,٦ تنظيف نظام الطحن

بعد إزالة الغطاء، أفتح حامل المطحنة العلوي. ثم نظف المطاحن والأجزاء الداخلية الأخرى بفرشاة أو قطعة قماش جافة. إذا لزم الأمر، استخدم مكنسة كهربائية أو نفائثة تعمل بالهواء المضغوط. بعد إعادة حامل المطحنة العلوي والغطاء إلى موضعهما، أدخل الجرس. ولتنظيف وتعقيم الجهاز بالكامل، استخدم أقراص المنظفات المتوفرة تجاريًا لمطاحن القهوة.



يجب إجراء جميع عمليات التنظيف والتعقيم بمنتجات معتمدة للاستخدام الغذائي.

### ٤,٦ الصيانة

لضمان التشغيل الصحيح للجهاز، تجنب طحن أكثر من ١٦٠ جم من البن لكل عملية تشغيل. افحص المطاحن كل ٢٥٠ كجم من البن واستبدالها إذا لزم الأمر. لصيانة المطاحن، افصل الجهاز عن مصدر الطاقة وانزع حاوية حبوب البن. ثم قم بفك البرغي الموجود على الغطاء والمسامير الموجودة أسفله والتي تثبت حامل المطحنة العلوي. لتنظيف المطاحن، استخدم فرشاة أو قطعة قماش جافة، وإذا لزم الأمر استخدم مكنسة كهربائية أو نفائثة هواء مضغوط.



يجب ألا يتم إجراء الصيانة إلا بواسطة موظفين متخصصين مُرخّص لهم من قبل الشركة المُصنّعة.



لا تقم بإجراء إصلاحات مؤقتة أو محفوفة بالمخاطر، ولا تستخدم قطع غيار غير أصلية.

### ٧ استكشاف الأعطال

اتصل بالموظفين المتخصصين.



# 1 一般信息

## 制造商:

CONTI VALERIO - Luigi Longo路39/41号 - 50019 佛罗伦萨省Sesto Fiorentino市(佛罗伦萨) - 意大利

## 型号:

MEB - MEE - MEA - MEM - MPE - MPA - MPM - MPT

# 2 技术数据

描述	型号		
	MEB - MEE - MEA - MEM - MPE - MPA - MPM - MPT		
	SILENT	EVOLUTION	FILTER
电压 (V)	220 V / 60 Hz 220-240 V / 50-60 Hz		
功率 (W)	310		
转速 (rpm)	1350 (50Hz) 1630 (60Hz)		
产量 (g/s)	50	1.1 - 1.5 (特浓) 1.5 - 2.1 (冷萃)	50
	1.2 - 1.6 (特浓) 1.7 - 2.3 (冷萃)		1.1 - 1.5 (特浓) 1.5 - 2.1 (冷萃)
	55		55
	1.4 - 1.8 (特浓) 1.9 - 2.5 (冷萃)		1.9 - 2.5 (冷萃)
空重 (kg)	5,6		
罩子容量 (g)	标准 300 / 可选 500		
咖啡粉容器容量 (g)	160		
高度 (mm)	350 330 (Mignon 设计)		
宽度 (mm)	120		
深度 (mm)	180		

T 开: 60 s

T 关: 120 s 或 600 s

## 3 设备描述

1. 容器盖子
2. 咖啡颗粒容器
3. 咖啡颗粒容器的开/管销键
4. 触屏显示屏
5. 投配口
6. 正面研磨启动按钮
7. 标准研磨调节旋钮
8. EASY SETTING 研磨调节旋钮
9. FILTER 研磨调节旋钮
10. 可调式过滤器支架叉
11. 固定式过滤器支架叉
12. 塑料过滤器支架叉
13. 研磨粉容器
14. 投配时间/剂量计数显示
15. 连续投配启动
16. 减少按钮
17. 增加按钮
18. 单份剂量按钮
19. 双份剂量按钮
20. 咖啡颗粒容器固定螺钉
21. 开关
22. 手动/定时选择按钮
23. 研磨时间调节电位器
24. 侧面研磨启动按钮
25. 侧面研磨启动按钮

## 4 固定容器

开始运行之前,必须先安装咖啡颗粒容器(2)。

- 将容器(2)插入其底座(图2),使轴向孔与设备后方的螺钉对齐,进行定位。
- 拧紧固定螺钉(20)(图3)。

## 5 调节和使用

### 5.1 初步操作

务必在开始工作前依据搅拌咖啡类型(是否烘焙)以及研磨程度进行机器调试。

- 确定搅拌咖啡类型(是否烘焙)。
- 确定研磨程度。
- 如果配有可调式支架叉(10),将其设置在过滤手柄所需的高度(图6)。
- 将容器(2)插入其底座(图2)。
- 进行电气连接后,拉动咖啡颗粒容器(2)底部的销键(3)将其关闭(图4)。然后设置剂量。
- 将盖子(1)脱离容器(2),并填充咖啡颗粒。
- 重新插入盖子(1)并推动销键(3),从而让咖啡颗粒经过。

### 5.2 手动操作模式

- 将过滤手柄放在叉子(10/11/12)(图9)上或者直接将研磨粉容器(13)放在投配口(5)下方(图10)。
- 推动过滤手柄或容器,直到触碰到正面启动按钮(6),或者按住侧面启动按钮(24/25),将研磨粉从投配口(5)中投配出来。
- 将过滤手柄或容器与正面按钮(6)断开触碰或松开侧面按钮(24/25),即可停止投配。

## 5.3 定时操作模式

- 将过滤手柄放在叉子(10/11/12)(图 9)上或者直接将研磨粉容器(13)上或者直接将研磨粉容器(5)下方(图10)。
- 推动过滤手柄或容器,直到触碰到正面启动按钮(6),将研磨粉从投配口(5)中投配出来。
- 转动电位器来增加或减少研磨粉的数量,调节电位器(23)来设定研磨粉的投配时间。
- 设定时间结束后,停止投配。

如果设备配有选择按钮(22),则可以从 手动操作模式切换到定时操作模式,反之亦然。按下“M”按钮启动手动操作模式,相反按下“T”按钮启动定时操作模式。









## 5.4 显示屏功能

### 5.4.1 开启机器

首次启动机器时,设备为出厂默认设置。在随后的启动中,保留最后一次关闭之前的设置。

启动时,显示屏加载固件并准备进行投配。



### 5.4.2 剂量投配(显示屏)和调整

- 按下单份剂量按钮(18)  或双份剂量按钮(19) ,选择要投配的剂量(选定按钮会亮起)。
- 按一下(快速)研磨启动按钮(6),开启咖啡投配和倒数至零功能。
- 投配完成后,研磨时间将恢复为设定的原始值。剂量计数器(单份或双份)增加1。
- 选择单份剂量按钮(18)  或双份剂量按钮(19)  并按下按钮(16)  和(17)  来增加或减少选定剂量的投配时间(时间在显示屏上以秒为单位)。
- 如果按住按钮(16)  或(17) ,则时间会根据所按住的时间长短来增加或减少。

如果想在研磨时间结束之前暂停自动投配,需要用过滤手柄触碰研磨启动按钮(6):

- 再次触碰按钮(6)可以在剩余时间内继续投配;
- 按住选定剂量的按钮(闪烁)来停止投配。研磨时间会返回到设定值。

### 5.4.3 连续投配

同时按下单份剂量按钮(18)  和双份剂量按钮(19) . 标志(15)  出现在显示屏上。

连续投配最长持续 60 秒。





要推出连续投配模式，需要按住单份剂量按钮 (18)  或双份剂量按钮 (19)  几秒钟。

#### 5.4.4 锁定时间

同时按下按钮 (16)  和 (17) 。松开按钮时，锁定剂量投配的时间调整。另外，显示屏上的按钮 (16)  和 (17)  消失。再次按下两个按钮 (16)  和 (17)  可以将此功能解锁。





#### 5.4.5 剂量计数

启动机器的同时，按住研磨启动按钮 (6) 5秒钟，然后选择以下计数方式之一：

- 单份剂量按钮 (18) ：进行投配的单份剂量的计数；
- 双份剂量按钮 (19) ：进行投配的双份剂量的计数；
- 单份剂量按钮 (18)  和双份剂量按钮 (19) ：进行投配的连续剂量的计数；

显示屏上只有选定按钮会亮起，并且剂量数以数字对的形式显示。例如，如果总剂量为 142536，则显示屏上将显示数字 14、25 和 36。最后一对数字之后，有 4 秒钟的暂停，然后重新启动序列。按下研磨启动按钮 (6)，退出计数功能。

#### 5.4.6 显示屏对比度调整

启动机器的同时，按住研磨启动按钮 (6) 然后按下 (16)  或 (17)  进入对比度调整。显示屏上只有 (16)  和 (17)  按钮亮起。如果要退出对比度调整，需要按下研磨启动按钮 (6)。

### 5.5 研磨设置(图A)

顺时针旋转调节旋钮 (7-8-9) 可以得到很细的咖啡粉，逆时针旋转可以增加颗粒感。调整应逐渐进行，最多每 2 档磨一点咖啡。如果旋钮在电机停下时转动了一圈，机器就会锁住。如果配有 EASY SETTING 调节系统 (8)，则此过程更容易，并允许用户根据所需的最终产品以快速直观的方式调整研磨设置。

### 5.6 定位固定式支架叉

将过滤手柄叉 (11)(图7) 插入相应的底座中。



#### 注意

在未使用适当的螺钉固定前，请勿使用支架叉(12)(图8)。

## 5.7 调整过滤手柄叉(图6)

- 将过滤器支架叉(10)(图6)插入相应的底座中。
- 用螺丝刀松开过滤手柄叉(10)的固定螺钉。请勿完全松开螺钉。
- 按照过滤手柄的尺寸对叉子进行上下调节。
- 一旦发现了正确位置,旋紧叉子(10)的固定螺钉。
- 叉子可以适应各类市售的过滤手柄类型。

## 6 清洁和保养



**注意**

在实施任何清洁和保养操作之前,断开设备的电源网。不得拉扯电源线或设备,避免插头从电源插销上脱离。



**注意**

维护和清洁操作必须由制造商授权的专业人员进行



**注意**

不得实施偶然或临时维修,也不得使用非原装零备件。

### 6.1 清洁

清洁是咖啡研磨机正确运行的重要方面。一旦咖啡研磨机被忽略,就会对咖啡投配以及剂量、研磨精度造成负面影响。

清洁之前,请确保已断开设备电源。

### 6.2 清洁罩子

在脱去机器的罩子后,用水和中性肥皂对罩子内部清洁,出去咖啡豆留下的油层。用水清洁并准确干燥。对塑料盖重复该流程。不要在洗碗机内清洗。

建议至少一周清洁一次。

### 6.3 清洁研磨系统

拆下盖子后,打开上端研磨机架。然后用刷子或干布清洁研磨机和其他内部部件。必要时用吸尘器或压缩喷气。重新放置好上端研磨机架和盖子后,罩上罩子。

为了完全清洁,使用市售的咖啡研磨机适用的洗涤剂药片。



**注意**

务必对获批的食用产品实施所有清洁、维护操作。

## 6.4 保养

为确保正确操作设备,每次启动时请勿研磨超过160克的咖啡。每250公斤咖啡检查一次研磨机,必要时进行更换。进行研磨机的维护时,断开设备电源后再取下咖啡颗粒容器。

随后松开盖子上的螺钉、固定上端研磨机架的下方螺钉。

为了清洁磨机,需要使用刷子或干燥抹布,必要时使用吸尘器或压缩喷气。



### 注意

保养必须只能由厂家授权的专业人员完成。



### 注意

不得实施偶然或临时维修,也不得使用非原装零备件。

## 7 故障排除

联系专业人员。



# 1 일반 정보

제조업체:

CONTI VALERIO - Via Luigi Longo, 39/41 - 50019 Sesto Fiorentino (FI) – ITALIA

모델:

MEB - MEE - MEA - MEM - MPE - MPA - MPM - MPT

# 2 기술 데이터

기술	모델		
	MEB - MEE - MEA - MEM - MPE - MPA - MPM - MPT		
	SILENT	EVOLUTION	FILTER
전압 (V)	220 V / 60 Hz 220-240 V /50-60 Hz		
흡수전력 (W)	310		
분당 회전수 (rpm)	1350 (50Hz) 1630 (60Hz)		
생산성 (g/s)	50	1,1 – 1,5 (에스프레소) 1,5 – 2,1 (드립)	50
	1,2 – 1,6 (에스프레소) 1,7 – 2,3 (드립)		1,1 – 1,5 (에스프레소) 1,5 – 2,1 (드립)
	55		55
	1,4 – 1,8 (에스프레소) 1,9 – 2,5 (드립)		1,9 – 2,5 (드립)
순 중량 (kg)	5,6		
호퍼 용량 (g)	스탠다드 300 / 옵션 500		
분쇄커피 용기 중량 (g)	160		
높이 (mm)	350 330 (Mignon Design)		
너비 (mm)	120		
깊이 (mm)	180		

T ON: 60 s

T OFF: 120 s 또는 600 s



### 3 기기 설명

1. 용기 뚜껑
2. 커피 원두 용기
3. 커피 원두 용기 개폐 탭
4. 터치스크린 디스플레이
5. 추출구
6. 전면 분쇄 활성화 버튼
7. 표준 분쇄 조정 노브
8. 분쇄 조정 노브 쉬운 설정(EASY SETTING)
9. 필터(FILTER) 분쇄 조정 노브
10. 포터필터 조절 받침대
11. 포터필터 고정 받침대
12. 포터필터 플라스틱 받침대
13. 분쇄 커피 용기
14. 추출시간/도즈 카운트 표시
15. 연속 추출 활성화
16. 감소 버튼
17. 증가 버튼
18. 싱글 도즈 버튼
19. 더블 도즈 버튼
20. 커피 원두 용기 고정나사
21. 전원 스위치
22. 수동/타이머 선택 버튼
23. 분쇄 시간 조절 전위차계
24. 측면 분쇄 활성화 버튼
25. 측면 분쇄 활성화 버튼

### 4 용기 잠금

기기를 작동하기 전에 커피 원두 용기 (2)를 장착합니다.

- 용기 (2)를 해당 위치에 삽입합니다 (그림.2). 이때 구멍과 기기 뒷면에 위치한 나사가 나란히 정렬되도록 배치하십시오.
- 고정나사 (20)(그림3)를 조이십시오.

### 5 조정 및 사용

#### 5.1 예비 작업

작업을 시작하기 전에 커피 블렌드의 종류 (로스팅 정도)와 분쇄 정도에 따라 기기를 설정해야 합니다.

- 커피 블렌드의 종류를 설정합니다 (로스팅 정도).
- 분쇄 정도를 설정합니다.
- 조절 받침대 (10)가 있는 경우, 포터필터의 높이를 설정합니다 (그림6).
- 용기 (2)를 해당 위치에 삽입합니다 (그림.2)
- 전원 공급장치에 연결한 후 원두 (2) 용기 하단에 위치한 탭 (3)을 당겨 닫습니다 (그림.4). 그런 다음 도즈 프로그램을 설정합니다.
- 용기 (2)에서 뚜껑 (1)을 제거하고 커피 원두를 채우십시오.
- 뚜껑 (1)을 다시 덮고 탭 (3)을 눌러 커피 원두가 통과할 수 있도록 하십시오.

#### 5.2 수동 모드 기능

- 받침대 (10/11/12)(그림9) 위에 포터필터를 놓거나 추출구 (5) 바로 아래에 분쇄 커피 용기 (13)를 배치합니다 (그림10).
- 추출구 (5)에서 분쇄 커피를 추출하려면 포터필터 또는 용기를 전면 활성화 버튼 (6)에 닿을 때까지 밀거나 측면 활성화 버튼 (24/25)이 눌린 상태로 유지하십시오.
- 포터필터 또는 용기를 전면 버튼 (6)에서 멀리 당기거나 측면 버튼 (24/25)을 놓으면

추출이 종료됩니다.

### 5.3 타이머 모드 기능

- 받침대 (10/11/12)(그림9) 에 포터필터를 놓거나 추출구 (5) 바로 아래에 분쇄 커피 용기 (13) 를 배치합니다 (그림 10).
- 추출구 (5)에서 분쇄 커피를 추출하려면 포터필터 또는 용기를 전면 활성화 버튼 (6) 에 닿을 때까지 밀어 주십시오.
- 분쇄 커피의 추출 시간은 전위차계 (23) 를 조정하여 분쇄 커피의 양을 늘리거나 줄여 설정할 수 있습니다.
- 설정된 시간이 지나면 추출이 종료됩니다.

해당하는 경우 선택 버튼 (22) 을 사용하여 수동 모드에서 타이머 모드 또는 그 반대로 전환이 가능합니다.

수동 기능을 활성화하려면 “M” 위치의 버튼을 누르고 타이머 기능을 활성화하려면 “T” 위치의 버튼을 누르십시오









### 5.4 디스플레이 기능

#### 5.4.1 기기 시작

처음 전원을 켜면 기기는 공장. 설정에 따라 설정됩니다. 이후 시작 시에는 마지막 종료 시의 설정을 유지합니다.

기기 전원이 켜지면 디스플레이는 펌웨어를 로딩하고 추출을 준비합니다.

#### 5.4.2 추출 및 도즈 조절 (디스플레이)



- 싱글 도즈 (18)  또는 더블 도즈 (19) , 버튼을 눌러 추출량을 선택할 수 있습니다 (선택한 버튼에 불이 들어옵니다).
- 분쇄 시작 버튼 (6) 을 한 번 (빠르게) 누르면 카운트다운이 0에 도달할 때까지 커피 추출이 활성화됩니다.
- 추출이 완료되면 분쇄 시간은 설정된 값으로 돌아갑니다. 도즈 카운터 (싱글 또는 더블)는 1 씩 증가합니다.
- 싱글 도즈(18)  또는 더블 도즈 (19)  를 선택한 후 (16)  및 (17)  버튼을 눌러 선택한 도즈의 추출 시간을 늘리거나 줄이십시오 (디스플레이에 초 시간 표시).
- (16)  또는 (17) , 버튼을 잠시 누르고 있으면 누른 시간만큼 시간이 증가 또는 감소합니다.



분쇄 시간이 끝나기 전에 자동 추출을 일시 중지하려면 포터필터로 분쇄 시작 버튼 (6)을 누르십시오.

- 남은 시간동안 추출을 다시 시작하려면 버튼 (6)을 다시 누르십시오.rimanente;







- 추출을 완료하려면 선택한 도즈 (점멸)의 버튼을 길게 누르십시오. 분쇄 시간은 설정값으로 돌아갑니다.

### 5.4.3 연속 추출

싱글 도즈 (18)  및 더블 도즈 (19)  버튼을 동시에 누르십시오. 디스플레이에 기호 (15)  가 나타납니다. 연속 추출의 최대 시간은 60초입니다.





연속 추출 모드를 종료하려면 싱글 도즈 (18)  또는 더블 도즈 (19)  버튼을 잠시 동안 누르고 있습니다.

### 5.4.4 시간 고정

(16)  및 (17)  버튼을 동시에 누르십시오. 버튼을 눌렀다 떼면 도즈 추출 시간 조정이 차단됩니다. 또한 디스플레이에서 (16)  및 (17)  버튼이 어두워집니다. 기능을 잠금을 해제하려면 (16)  및 (17)  버튼을 다시 누르십시오.

### 5.4.5 도즈 카운터





기기를 켜는 동시에 분쇄 시작 버튼 (6) 을 5초동안 누른 다음 카운터 중 하나를 선택하십시오.

- 싱글 도즈 버튼 (18)  : 추출된 싱글 도즈 카운터에 액세스.
- 더블 도즈 버튼 (19)  : 추출된 더블 도즈 카운터에 액세스.
- 싱글 도즈 버튼 (18)  및 더블 도즈 버튼 (19)  : 추출된 연속 도즈 카운터 액세스.

디스플레이에는 선택된 버튼만 켜져 있고 도즈 횟수가 두 자릿수로 연속 표시됩니다. 예를 들어 총 도즈량이 142536회인 경우, 디스플레이에는 숫자 14, 25, 36이 각각 2초동안 표시됩니다. 마지막 두 자릿수 후에 4초 동안 일시 중지된 다음 시퀀스가 재시작됩니다.

카운터를 종료하려면 분쇄 활성화 버튼 (6) 을 누르십시오.

### 5.4.6 디스플레이 대비 조정

기기를 켜는 동시에 분쇄 시작 버튼 (6) 을 누른 다음 (16)  또는 (17)  버튼을 눌러 대비 조정에 액세스합니다. 디스플레이에는 (16)  및 (17)  버튼만 켜진 채로

표시됩니다. 대비 조정을 종료하려면 분쇄 활성화 버튼 (6) 을 누르십시오.

## 5.5 분쇄도 조정 (그림A)

조정 노브 (7-8-9) 를 시계 방향으로 돌려 입자를 더 곱게 만들거나 시계 반대방향으로 돌려 더 크게 조절할 수 있습니다. 조정은 최대 2 노치마다 약간의 커피를 그라인딩하며 점차로 수행해야 합니다. 모터가 정지된 상태에서 노브를 1회전하면 기계가 정지할 수 있습니다. 쉬운 설정(EASY SETTING) (8) 조정 시스템이 탑재된 경우, 이러한 작업을 단순화할 수 있으며, 최종적으로 얻고자 하는 제품에 따라 분쇄를 빠르고 직관적으로 수행할 수 있습니다.

## 5.6 고정 받침대 배치

포터필터 받침대 (11)(그림7) 를 해당 지점에 삽입하십시오.



### 주의

적절한 나사로 고정하지 않은 상태에서 받침대 (12)(그림 8)를 사용해서는 안됩니다.

## 5.7 포터필터 받침대 조절 (그림 6)

- 포터필터 손잡이 (10)(그림6)를 해당 지점에 삽입하십시오.
- 드라이버를 사용하여 포터필터 손잡이 (10) 의 고정나사를 풀니다. 나사를 완전히 풀지 마십시오.
- 포터필터 크기에 맞추어 받침대를 올리거나 낮추어 조정하십시오.
- 울바를 위치를 찾으면 받침대 (10) 의 고정 나사를 조입니다.
- 받침대는 모든 유형의 포터필터에 적합합니다.

## 6 세척 및 유지보수



### 주의

세척 및 유지보수 작업을 수행하기 전에 전원공급망에서 기기를 분리하십시오. 전원 콘센트에서 플러그를 뽑을 때 전원 케이블이나 기기 자체를 잡아 당기지 마십시오.



### 주의

유지보수 및 청소 작업은 제조업체에서 승인한 전문 인력이 수행해야 합니다.



### 주의

임시방편 또는 불안정한 수리를 하지 마십시오. 정품이 아닌 예비 부품을 사용하지 마십시오.

## 6.1 세척

세척은 커피 그라인더의 올바른 작동을 위해 필수입니다. 방치된 커피 그라인더는 커피 추출과 도즈 및 분쇄의 정확성에 부정적인 영향을 미칠 수 있습니다. 세척 전에는 반드시 기기를 전원에서 분리했는지 확인하십시오.

## 6.2 호퍼 청소

기기에서 호퍼를 분리한 후 호퍼 내부를 물과 중성 세제로 씻어 커피 원두로 인한 기름층을 제거하십시오. 호퍼를 행구고 완전하게 건조하십시오. 플라스틱 뚜껑에 대해서도 이 과정을 반복합니다. 식기 세척기로 세척하지 마십시오.

세척은 적어도 일주일에 한 번 권장됩니다.

## 6.3 그라인딩 시스템 청소

뚜껑을 제거한 후 상단 버 홀더를 여십시오. 그런 다음 브러시나 마른 천을 사용하여 버 및 기타 내부 부품을 청소하십시오. 필요한 경우, 진공 청소기나 압축 공기 분사기를 사용하십시오. 상단 버와 뚜껑을 제자리에 배치한 후 호퍼를 삽입하십시오. 완벽한 위생을 위해 시중에서 판매되는 커피 그라인더용 세제 정제를 사용하십시오.



### 주의

모든 세척 및 살균 작업은 식품용으로 승인된 제품으로 수행되어야 합니다.

## 6.4 유지보수

올바른 작동을 보장하기 위해 기기 활성화 시에 160g 이상의 커피를 분쇄하지 마십시오. Controllare ed eventualmente sostituire le macine ogni 250 kg di caffè. 필요한 경우 커피 250kg 분쇄 시마다 버를 점검하고 교체하십시오. 버 유지보수를 위해 기기를 전원에서 분리하고 커피 원두 용기를 제거하십시오. 그런 다음 뚜껑의 나사와 상단 버 홀더를 고정하는 아래 나사를 풀어 줍니다. 버를 청소하려면 브러시나 마른 천을 사용하고, 필요한 경우 진공 청소기 또는 압축 공기 분사기를 사용하십시오.



### 주의

유지보수는 제조업체에서 승인한 전문 인력만 수행할 수 있습니다.



### 주의

임시방편 또는 불안정한 수리를 하지 마십시오. 정품이 아닌 예비 부품을 사용하지 마십시오.

## 7 문제 해결

전문가에게 문의하십시오.

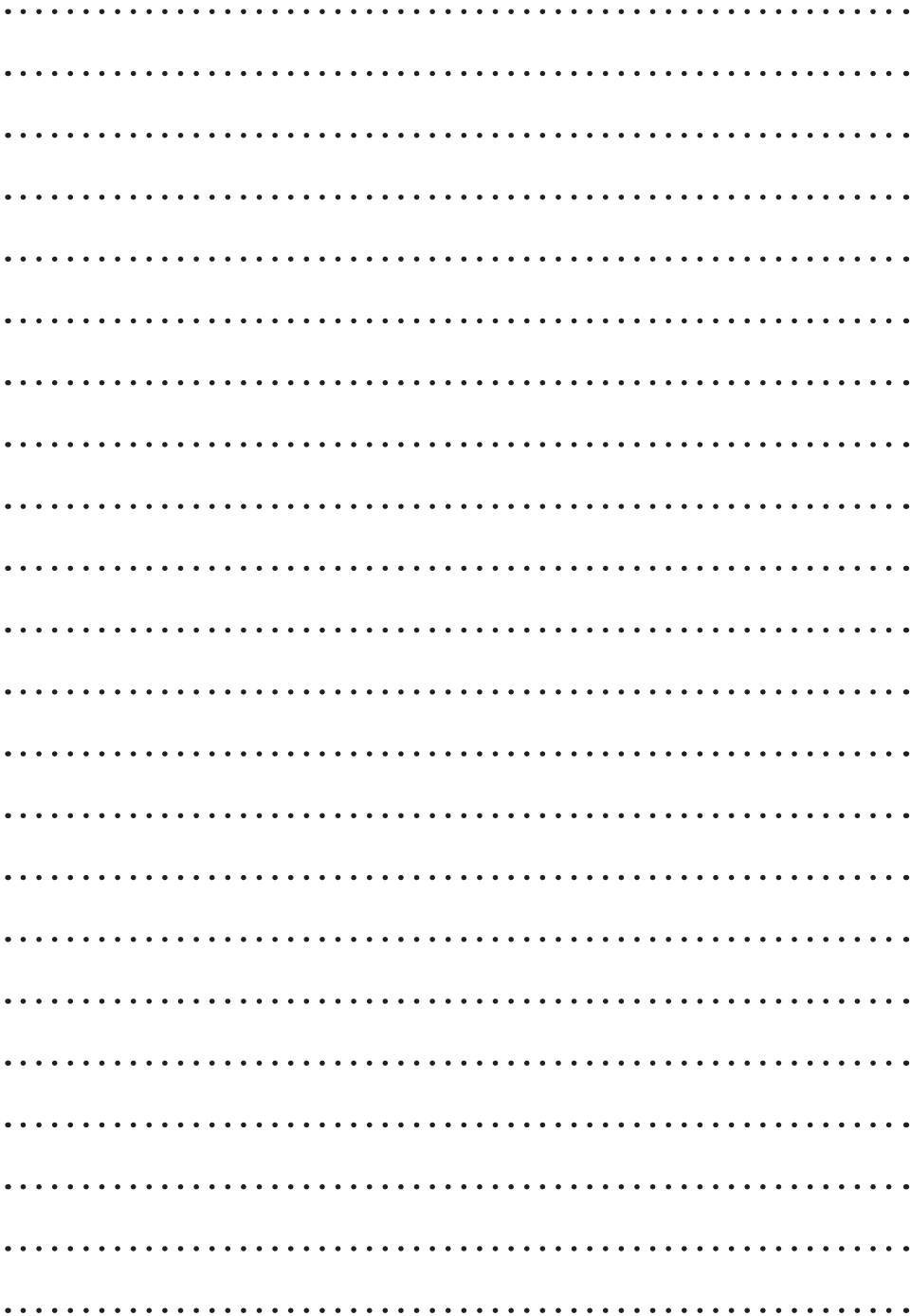

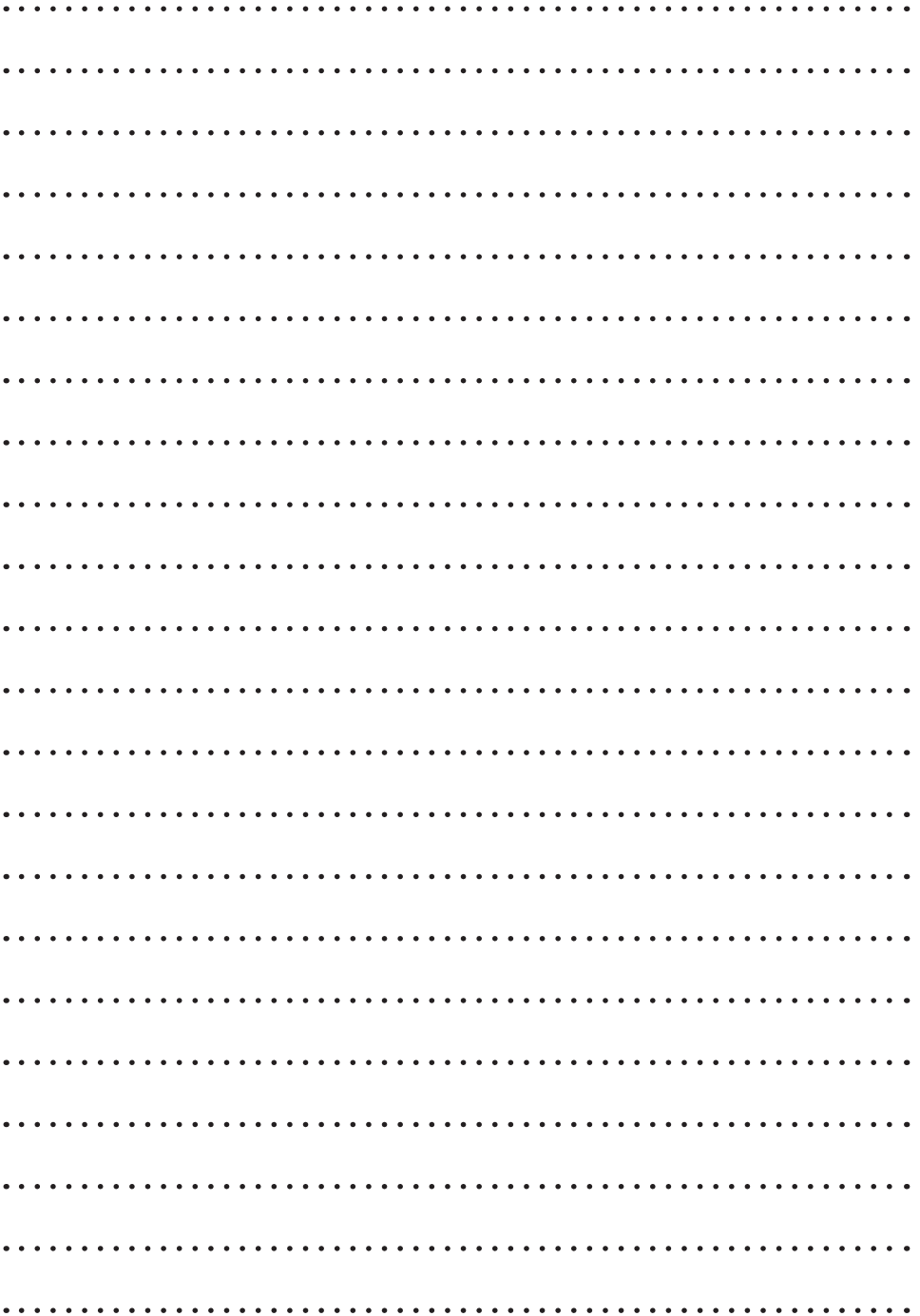



**CONTI VALERIO S.R.L.**  
Via Luigi Longo 39/41 - 50019 Sesto Fiorentino (FI) - ITALY